

**VITO**<sup>®</sup>  
oil filter system



# VITO 30 50 80

User Manual - Bedienungsanleitung  
Manual de instrucciones - Manuale d'istruzione  
Manuel d'utilisation دليل المستخدم



# Contents

<b>1. Product</b> .....	<b>2</b>
1.1 Product description.....	2
1.2 Delivery contents.....	2
<b>2. Legal information</b> .....	<b>2</b>
<b>3. Preface</b> .....	<b>3</b>
<b>4. General notes</b> .....	<b>3</b>
<b>5. Safety information / symbol explanation</b> .....	<b>3</b>
<b>6. VITO 30 / VITO 50 / VITO 80 usage</b> .....	<b>3</b>
6.1 Designated use.....	3
6.2 Non designated use.....	3
<b>7. Preparation before use</b> .....	<b>4</b>
7.1 Safety guidelines.....	4
7.2 Storage of VITO.....	4
7.3 Filtration duration.....	4
7.4 Checking the factory settings.....	4
7.5 Programming the cycle time.....	4
7.6 Activate / deactivate the beep and set sound level (VITO 80 only).....	4
<b>8. Filtration process</b> .....	<b>5</b>
8.1 Requirements.....	5
8.2 Operation notes.....	5
8.3 Starting the filtration process.....	5
8.4 Finishing the filtration process prematurely.....	5
<b>9. Safety functions</b> .....	<b>5</b>
9.1 Tilt and vibration protection (VITO 80 only).....	5
9.2 Acoustic signal (VITO 80 only).....	5
9.3 Temperature control.....	5
9.4 Memory.....	6
<b>10. Care and servicing</b> .....	<b>6</b>
10.1 Notes.....	6
10.2 Cleaning preparation.....	6
10.3 Manual cleaning.....	6
10.4 Machine cleaning.....	6
<b>11. Particle filter change</b> .....	<b>6</b>
<b>12. Accessories</b> .....	<b>7</b>
<b>13. Waste disposal</b> .....	<b>8</b>
13.1 Packaging disposal.....	8
13.2 Particle filter disposal.....	8
13.3 Device disposal (Take-back concept for b2b waste equipment).....	8
13.4 WEEE (Waste Electrical and Electronic Equipment) Statement.....	8
<b>14. Storage recommendations for particle filters</b> .....	<b>8</b>
<b>15. Troubleshooting</b> .....	<b>9</b>
<b>16. Technical data</b> .....	<b>10</b>
<b>17. Declaration of conformity</b> .....	<b>11</b>



# 1. Product



VITO 30



VITO 50



VITO 80

## 1.1 Product description

1. Power indicator (red LED)
2. Filtration indicator (green LED)
3. Push button
4. Drip pan
5. Star handles (on both sides)
6. Control unit
7. Handles
8. Power cord
9. Pump-filter unit
10. Vent slots
11. Cable protection
12. Control panel
13. Type label

## Control Panel - VITO



## 1.2 Delivery contents

- VITO oil filter system
- User manual
- Warranty card
- Quick guide
- Spare filters (11pcs.)
- Drip pan

## Pump-Filter unit - VITO 80

- Two inlay filters (removable)

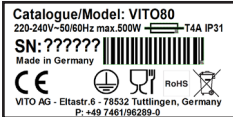
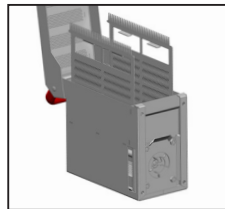

# 2. Legal information

## VITO AG

Eltastrasse 6  
 78532 Tuttlingen (Germany)  
 Phone: +49 (0) 7461 / 96289-0  
 Fax: +49 (0) 7461 / 96289-12  
 info@vito.ag  
 www.vito.ag

## CEO:

Andreas Schmidt (MBA, Dipl.-Wirt.Ing)  
 Headquarter: Tuttlingen, Germany  
 Registry court: Stuttgart HRB 750227

In cooperation with:

University Albstadt-Sigmaringen (Germany)  
 - Industrial engineering with business studies -  
 Jakobstrasse 1  
 72458 Albstadt (Germany)

Copyright © VITO AG

All rights reserved

This document is protected by copyright of VITO AG. Any reproduction, in part or as a whole, without the written permission of VITO AG is prohibited.

### 3. Preface

Dear VITO customer,

thank you for choosing this product by VITO AG.

Please read the manual carefully to familiarize yourself with the handling of your VITO oil filter system to ensure proper use. Your local dealer and the customer service are available to answer your questions and provide support.

We are grateful for comments and suggestions concerning the VITO oil filter system and / or the manual. (Please find contact information contained in this manual.)

We hope that you enjoy your VITO oil filter system for a long time and increase the efficiency in your establishment. With VITO you own a high-quality oil filter system from which you can expect a long life and efficient support for your work.



### 4. General notes

These operation instructions contain important information about the handling of the VITO oil filter system. Read this information carefully before using your VITO. Keep this manual available for more information.

VITO is an oil filtration system, designed for the cleaning of frying oil / shortening. Frying will contaminate the oil with burned particles. With VITO, the oil can be cleaned directly in the fryer. Filtering with VITO prolongs the lifetime of the oil. We recommend filtering with VITO once or twice a day.

The VITO particle filter can be used several times before changing. Once the oil stops flowing through the front vents, replace the filter. Used filters should be disposed according to local regulations.

### 5. Safety information / symbol explanation

Wrong treatment of the VITO can lead to dangers and injuries. The following should be observed. Possible dangers are marked with these signs:



**Warning**

Danger of injury if this is not observed



**Risk of electric shock**

by incorrect use or case opening



**Danger of slipping**

if oil is spilled to the floor



**Caution**

Important security tip



**Danger of burnings**

for the user of VITO by incorrect application



**Operation instruction**

Information about the handling of VITO oil filter system

### 6. VITO 30 / VITO 50 / VITO 80 usage

#### 6.1 Designated use

- VITO is designed for use in commercial kitchens
- Follow the safety instructions! Filtration is only possible if the oil is liquid.
- VITO should only be used by suitably trained staff!
- VITO oil filter system is designed for intermittent duty

#### 6.2 Non designated use

The nonobservance of the contents described in the manual can lead to damage or malfunction of VITO

- VITO is NOT approved for cleaning / filtering of liquids other than frying oil / shortening!
- Do NOT use or store VITO outside! It will be damaged by rain or humidity!
- VITO is NOT designed for continuous duty! Risk of overheating/fire hazard!
- Do NOT cover vent slots (VITO 50 / VITO 80 ) (10)!
- Do NOT touch the power cord (8) with wet hands!
- Do NOT jam or bend the power cord (8)!
- The use of VITO is strictly prohibited for children!
- VITO must not be operated on a connection other than protection class I

**No liability will be accepted for improper use!**

## 7. Preparation before use

### 7.1 Safety guidelines

- Don't plug the VITO machine when you get it immediately for the first time wait until VITO can acclimate
- **BEFORE START WORKING WITH VITO YOU MUST TURN OFF THE FRYER.**
- Clean VITO before using it the first time. (See chapter 10 Care and servicing)
- Make sure that the local voltage is conform to the voltage on the type label (13)of VITO!
- **DO NOT MOVE VITO WHILE FILTRATION IS IN PROGRESS!**
- Do **NOT** get the power cord in contact with hot oil / shortening! (8)
- The maximum operating temperature is 175°C/350°F! (oil temperature)
- Do **NOT** run the pump-filter unit (9) outside the fryer!
- Pay attention to heating elements, grids or thermal sensors in the fryer!
- To lift or transport VITO only pick it up using the black handles (7)!

### 7.2 Storage of VITO

The handles of the drip pan (4) can be fastened optionally at the short or the long side.

- Place VITO always into the drip pan (4), after use or for transport
- Store VITO only in the drip pan (4)
- Allowed ambient / storage temperature: +10 to +35°C (50° to 95°F)

### 7.3 Filtration duration

The factory settings for one filtration cycle of VITO is:

- **VITO 30:** 4,5 min, max. 3 cycles
- **VITO 50:** 4,5 min, max. 12 cycles
- **VITO 80:** 4,5 min, max. 12 cycles

Upon reaching the maximum number of cycles, VITO must cool down before used for the next filtration.

#### Cool down phases

- up to 2 hours:
  - VITO 30**
  - VITO 50 and VITO 80** (if power cord (8) is pulled out)
- approximately 15 min
  - VITO 50 and VITO 80** (if power cord (8) is plugged in)

If the temperature of VITO is too high, the overheat protection will activate.

(VITO 80 has additional acoustic beep signal)

- Power Indicator (red LED) (1) "Power" is flashing.
- The filtration process will stop.

### 7.4 Checking the factory settings

Pressing the push button (3) will be confirmed by one flash of the Power indicator (red LED) (1)

1. Press and hold the push button (3)
2. Plug VITO in.
3. Hold the start/stop button (3) for 5 seconds. (VITO 80 will beep)
4. Programmed cycle time is displayed by flashing of the indicators
5. The red LED (1) indicates 1 minute per flash

The green LED (2) indicates 30 seconds per flash

e.g. 4x red = 4 min

1x green = 30 seconds

= duration of filter cycle: 4min 30sec.

### 7.5 Programming the cycle time

To re-program the cycle time, start with the steps in 7.4 checking the factory settings, then:

1. Press push button (3) instantly after cycle length was displayed
  2. Press push button (3) to increase the cycle time by 30 sec. (Re-program starts at 0 sec!) (e.g. press 3x for 1,5min etc.)
  3. Once the designated cycle time is set, wait for the green LED (2) to flash once ( VITO 80 beeps).
  4. Pull out the power cord (8).
- The new cycle time is now saved.**

### 7.6 Activate/deactivate the beep and set sound level (VITO 80 only)

To set the sound level of the beep, start with the steps in 7.4 checking the factory settings, then:

1. After the cycle time is displayed wait for the green LED (2) to flash (VITO 80 will beep additionally)
2. Set the beeper status using the push button (3)
3. The indicators show the selected status:  
 Red LED (1) = beeper off  
 Green LED (2) = half volume  
 Red LED + green LED = full volume (1) + (2)  
 Pull out the power cord (8).  
**The new settings are now saved.**



## 8. Filtration process

### 8.1 Requirements

VITO 30 / 50 / 80

- Insert particle filter into the pump-filter unit (9) (See chapter 11 Particle filter change.)
- Latch filter-lid
- Put control unit (6) on pump-filter unit (9)
- Tighten the star handles (5).

### 8.2 Operation notes

- BEFORE START WORKING WITH VITO YOU MUST TURN OFF THE FRYER .
- Filtration cycle can be stopped at any time by pressing push button (3).
- Do **NOT** move VITO while filtration is in progress!
- Only use VITO in a straight position!
- The Power indicator (red LED) (1) and Filtration indicator (green LED) (2) are lit during filtration process.

### 8.3 Starting the filtration process

1. Turn off the fryer.
2. Take VITO out of the drip pan (4)
3. Make sure that the particle filter is in the pump filter unit (9)
4. Put VITO into the fryer.
5. Ensure a secure standing (for holding brackets see chapter 12 Accessories)
6. Check the frying oil level  
 (The oil level must be between the MIN and MAX marking of the pump-filter unit (9)!)
7. Plug in VITO:  
 Power indicator (red LED) (1) is active  
 Cooling fan is running (VITO50 / VITO 80)
8. Press push button (3)
9. Filtration indicator (green LED) (2) is lit during the filtration.

### 8.4 Finish the process prematurely

1. Press push button (3)  
 Filtration indicator (green LED) (2) is off
2. Pull the power cord (8): VITO 30  
 Keep VITO 50 / VITO 80 plugged in!
3. Lift VITO, let oil flow back in the fryer
4. Place VITO in the drip pan (4)

## 9. Safety functions

### 9.1 Tilt and vibration protection (VITO 80 only)

If VITO 80 is tilted more than 15°, topples over or vibrates too strong because of bad placement or mechanical defect, the machine will switch off. Both indicators start flashing and a repeating beep will be heard.

### 9.2 Acoustic signal (VITO 80 only)

At the end of each cycle VITO 80 beeps for 5 seconds. VITO 80 will also beep if any error occurs.

### 9.3 Temperature control

If the temperature of the electric is exceeded, VITO stops the filtration.  
 The power indicator (red LED) (1) starts to flash and VITO 80 starts to beep continuous.

VITO must be taken out of the fryer to confirm the error by pressing the push button (3)  
The power indicator (red LED) (1) will continue to flash until VITO is cooled down.

Leave VITO 50 & VITO 80 plugged in. VITO is operational again after approx. 15 min.

It takes up to 2.5 hours if VITO is unplugged.

If VITO takes too long to cool down after a temperature based shutdown, the ambient temperature might be too high or VITO was left in the fryer. VITO 80 will continue to beep every 40 seconds. Take VITO to a cool place and plug it back in to allow the cooling fan to work.

Do **NOT** put VITO into a cold-storage room! Condensation can destroy the electrics.

## 9.4 Memory

VITO records the operating times and usage values. These values can be readout using the VITO Data Reader. (see chapter 12 Accessories)

## 10. Care and servicing

### 10.1 Notes

- Clean pump-filter unit (9) at every particle filter change
- Clean VITO only if cooled down
- Do **NOT** use abrasives
- Do **NOT** use wire brushes or similar tools

### 10.2 Cleaning preparation

1. Make sure VITO is cooled down
2. Unfasten star handles (5) on both sides
3. Remove control unit (6) from pump-filter unit (9)
4. Open pump-filter unit (9)
5. Dispose particle filter
6. Manual or machine cleaning

### 10.3 Manual cleaning

1. Clean control unit (6) only with damp cloth!
2. **DON'T** put VITO under running water! This can destroy the electrics!
3. If strong dirt then deep clean (boil-out) / Clean the pump-filter unit (9) with soap sud.
4. Dry VITO with a towel.

### 10.4 Machine cleaning

1. Clean control unit (6) only with a damp cloth! Do **NOT** put the electrical unit (6) into a dishwasher!  
This will destroy the electrics
2. Put pump-filter unit (9) and the drip pan (4) into the dishwasher. Start the cleaning program.

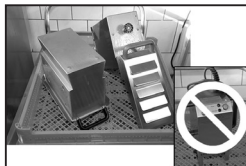

## 11. Particle filter change

Change the particle filter only if necessary. The time of change is based on usage of VITO and the degree of pollution of the frying oil.

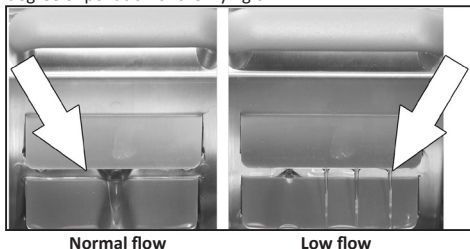

Pay attention to the cleaning efficiency and the spill of oil coming out of the pump-filter unit. (9)  
Change the particle filter only at a low filtration performance.



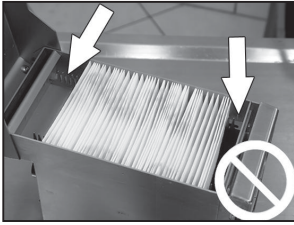

Do not leave gaps between the filter and the edges of the pump-filter unit (9)

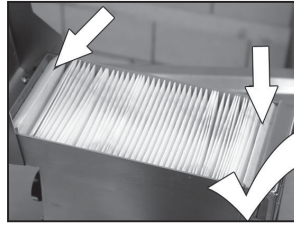

Overlap the last fold on both sides of the pump-filter unit (9)



## 12. Accessories

Additional accessories for your VITO are available:



### Spare filters for VITO

bundle size: 1 box (100 or 50 pcs.)  
 filter area: VITO 30: 0.17 m<sup>2</sup> (1.82 ft<sup>2</sup>) / VITO 50/80: 0.26 m<sup>2</sup> (2.77 ft<sup>2</sup>)  
 material: rayon, cellulose  
 mesh size: nom. 20 µm / eff. 5 µm  
 FDA conformity: yes



### VITO oiltester

Checks TPM of your oil  
 Prevents changing oil too early  
 Ensures high quality  
 Quick temperature check



### FT 440:

Checks TPM of your oil  
 Prevents changing oil too early  
 Ensures high quality  
 Quick temperature check



### Holding Brackets

Keep VITO in secure standing  
 Customisable for any fryer  
 Reduce vibration



### Clip-on frame:

To hang VITO in the fryer



### Wall Bracket

Store VITO on the wall next to the fryer



### Data Reader

Readout the usage information of VITO  
 Check the use of VITO according to HACCP

Need anything else?

Contact us for other solutions. Our customer support will gladly assist you with all questions.

## 13. Waste disposal

### 13.1 Packaging disposal

- The packaging should be recycled  
or
- Keep the packaging carefully

### 13.2 Particle filter disposal

- Used particle filters must be disposed in the country-specific way

### 13.3 Device disposal (Take-back concept for b2b waste equipment)

All customers of VITO AG may contact us at any time to return waste equipment if required. This usually happens when devices and/or electronic circuit boards are defective or when devices are exchanged for a newer generation of devices. We dismantle the devices accordingly and return the separated raw materials to the environmental cycle.

All electronic components are handed over via our disposal points specified at ear (stiftung elektro-altgeräte register®) and proven via the annual notification to ear.

Send VITO to:

#### VITO AG

Eltastrasse 6  
78532 Tuttlingen (Germany)

For further questions please contact your local dealer or the VITO AG customer support

### 13.4 WEEE (Waste Electrical and Electronic Equipment) Statement

To protect the global environment and as an environmentalist, VITO AG must remind you that: Under the European Union ("EU") Directive on Waste Electrical and Electronic Equipment, Directive 2012/19/EU, which takes effect on February 14, 2014, products of "electrical and electronic equipment" cannot be discarded as municipal waste anymore and manufacturers of covered electronic equipment will be obligated to take back such products at the end of their useful life. VITO AG will comply with the product take back requirements at the end of life of VITO-branded products that are sold into the EU. You can return these products to local collection points.

## 14. Storage recommendations for particle filters

During storage do not expose the particle filters to extreme temperature or humidity, for example near a heat source, air conditioning or direct sunlight. Heat and cold have a negative effect on the properties of the particle filter, especially after removing or opening the bag packaging.

The particle filter must not be exposed to frost, as this can cause damage to the microstructure of the filter, which impairs the functionality of the particle filter.

- Store dry at 60-65% relative humidity
- Room temperature 24°C ± 5°C (78°F ± 40°F)
- Do **NOT** put weight on pallets
- Avoid sudden temperature changes
- Store in the cardboard packaging in sealed bag
- Maximum height of the filter stack 185cm (6 ft)

**Under observance of the above conditions, the storage period will be 3 years.**

## 15. Troubleshooting

Malfunction	Possible cause	Remedial action
Power indicator (1) stays inactive	<ul style="list-style-type: none"> <li>Power cord (8) not plugged in</li> <li>Power cord (8) / connector is defective</li> </ul>	<ul style="list-style-type: none"> <li>Plug in VITO</li> <li>Please contact service</li> </ul>
VITO makes loud noises at filtration	<ul style="list-style-type: none"> <li>Star handles (5) are too loose</li> <li>Rotor scratches on the fryer</li> <li>Rotor defective</li> </ul>	<ul style="list-style-type: none"> <li>Tighten star handles (5)</li> <li>Alter position of VITO in the fryer</li> <li>Please contact service</li> </ul>
Power indicator (1) flashes and/or acoustic indicator is beeping (VITO 80 beeps additionally)	<ul style="list-style-type: none"> <li>overheating protection is activated</li> </ul>	<ul style="list-style-type: none"> <li>let the device cool down</li> </ul>
Power indicator (1) and filtration indicator (2) flashing (VITO 80 beeps additionally)	<ul style="list-style-type: none"> <li>VITO is tilted more than 15°</li> <li>Strong vibrations</li> </ul>	<ul style="list-style-type: none"> <li>Check position of VITO</li> <li>Check position of VITO</li> <li>defective turning part</li> </ul>
VITO cannot be started	<ul style="list-style-type: none"> <li>Control unit (6) defective</li> </ul>	<ul style="list-style-type: none"> <li>Please contact service</li> </ul>
Line fuse / Ground fault circuit interrupter (GFCI) blowout	<ul style="list-style-type: none"> <li>Net protection or other electronic components are blocking</li> <li>Rotor defective</li> <li>Circuit overloaded</li> </ul>	<ul style="list-style-type: none"> <li>Change power outlet, elec. circuit</li> <li>Please contact service</li> <li>Change power outlet, elec. circuit</li> </ul>
Low filtration performance	<ul style="list-style-type: none"> <li>Particle filter is full</li> <li>Pump pipe is blocked</li> <li>Motor is defective</li> </ul>	<ul style="list-style-type: none"> <li>Change filter</li> <li>Empty pump-filter unit (9)</li> <li>Deep clean (boil-out)</li> <li>Please contact service</li> </ul>
Oil splashes at sides / on top	<ul style="list-style-type: none"> <li>Particle filter blocked</li> <li>Too much space between filter lid and pump filter unit (9)</li> <li>Filter is inserted incorrectly</li> </ul>	<ul style="list-style-type: none"> <li>Change filter / clean unit</li> <li>Adjust filter sealing sheet</li> <li>Insert filter correctly</li> </ul>
LEDs flash 10 sec. after plugging in	<ul style="list-style-type: none"> <li>Push button (3) is defective</li> <li>Control unit (6) wet inside</li> </ul>	<ul style="list-style-type: none"> <li>Please contact service</li> <li>Let it dry</li> </ul>

Should other issues appear, get in contact with the customer support or your local dealer!  
Contact details on page 2 chapter Legal information.



## 16. Technical data

	VITO 30	VITO 50	VITO 80
Nominal voltage according to country, see type sign	220 to 240 VAC ±10% 50 to 60Hz 100 to 120 VAC ±10% 50 to 60Hz	220 to 240 VAC ±10% 50 to 60Hz 100 to 120 VAC ±10% 50 to 60Hz	220 to 240 VAC ±10% 50 to 60Hz 100 to 120 VAC ±10% 50 to 60Hz
Nominal current under load	Approx 1,1 A at 230 V Approx 2,2 A at 115 V	Approx 1,2 A at 230 V Approx 2,4 A at 115 V	Approx 2,0 A at 230 V Approx 4,0 A at 115 V
Max. power / Nominal Power	300 W / 253W	300 W / 276 W	500 W / 460 W
Noise level	< 85db	< 85db	< 85db
User control	push button (3)		
Temperatures in use	Control unit (6) up to max. 75°C (167°F) pump-filter unit (9) up to max. 200°C/392°F (short time) pump-filter unit (9) up to max. 180°C/356°F (permanent) (recommended frying temperature max. 175°C/347°F)		
Storage temperatures	10°C/50°F to max. 30°C/86°F (At higher temperature less cycles)		
Weight	VITO : 6,3 kg (13,9 lbs)	VITO : 7,7 kg (17 lbs)	VITO : 9,3kg (20.3 lbs)
Acoustic signal	no	no	yes
Taking particles	0.9kg / 2 lbs	1.3kg / 2,9lbs	2.5kg / 5.5lbs
Application	Ideal for 1-3 fryers up to 12l / 22lbs	Ideal for 1-4 fryers up to 20l / 37lbs	Ideal for all gas or electrical fryers
Filter	Folds: 30 Material: pulp, cellulose FDA-CFR 21	Folds: 44 Material: pulp, cellulose FDA-CFR 21	Folds: 44 Material: pulp, cellulose FDA-CFR 21
Operation	Intermittent operation		
<b>Dimensions</b>			

### VITO 30

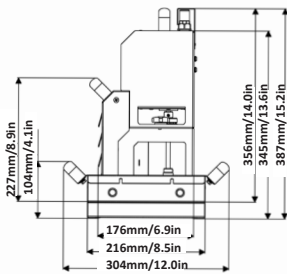

### VITO 50

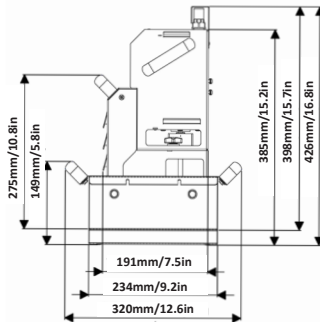

### VITO 80

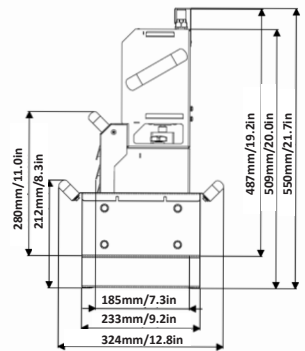

### VITO 30

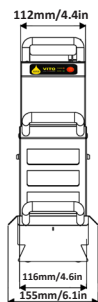

### VITO 50

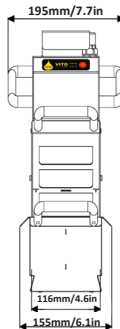

### VITO 80

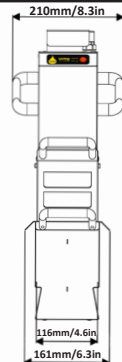

# 17. Declaration of conformity

Issued by VITO AG | Eltastrasse 6 78532 Tuttlingen (Germany) | Phone: +49 (0) 7461 / 96289-0  
 Fax : +49 (0) 7461 / 96289-12 | Email: info@vito.ag - www.vito.ag  
 for the products VITO 30, VITO50, VITO80 EU Patent No. 1326692 U.S. Patent No. US7.052.605.B2



The professional oil and fat filtration equipment is manufactured and tested according to the following standards:

For the purposes of the EU directives :

- 2006/42/EG Machinery Directive
- 2014/30/EU Electromagnetic Compatibility
- 2014/35/EU Low Voltage Directive
- 2011/65/EU Restriction of use of certain hazardous substances in electrical and electronic equipment
- 2003/10/EC Minimum requirements to protect the safety and health of workers
- 2012/19 EU Waste Electrical and Electronic Equipment

Due to the risk of physical damage caused by noise, the filtration devices VITO 30, VITO 50 & VITO 80 are subject to the relevant harmonisation legislation of the European Union.

- EN 61000-6-1: 2007 Immunity
- EN 61000-6-2: 2005 Immunity
- EN 61000-6-3: 2007 + A1: 2011 Emission
- EN 61000-6-4: 2007 + A1: 2011 Emission

- DIN 18876: 2018-06 Commercial kitchen equipment - Portable non-integrated oil / grease filtration equipment - Requirements and testing

with German, European and International (Non-European) standards

German Standard DIN EN		European Standard EN		International Standard IEC (IEC/CISPR)
DIN EN 61000-6-1:2007-10	based on	EN 61000-6-1:2007	based on	IEC 61000-6-1:2005
DIN EN 61000-6-2:2006-03	based on	EN 61000-6-2:2005	based on	IEC 61000-6-2:2005
DIN EN 61000-6-3:2011-09	based on	EN 61000-6-3:2011-09	based on	IEC 61000-6-3:2006 + A1:2010
DIN EN 61000-6-4:2011-09	based on	EN 61000-6-4:2011-09	based on	IEC 61000-6-4:2006 + A1:2010
DIN EN 61000-3-2:2010-03	based on	EN 61000-3-2:2010-03	based on	IEC 61000-3-2:2005 + A1:2008 + A2:2009
DIN EN 61000-3-3:2014-03	based on	EN 61000-3-3:2014-03	based on	IEC 61000-3-2:2005 + A1:2008 + A2:2009
DIN EN 60335-1:2014-11	based on	EN 60335-1:2014-11	based on	IEC 60335-1:2010
DIN EN 12100:2011-03	based on	EN 12100:2011-03	based on	ISO 12100:2011-03
DIN EN 60204-1/A1	based on	EN 60204-1/A1	based on	IEC 60204-1:2005+AMD1:2008 CSV
DIN EN 55014-1:2012-05	based on	EN 55014-1:2012-05	based on	CISPR 14-1:2005 + A1:2008 + Cor.:2009 + A2:2011
DIN EN 55014-2:2016-01	based on	EN 55014-2:2016-01	based on	CISPR 14-2:2015
-	-	(EG) Nr. 2023/2006	-	-
-	-	(EG) Nr. 1935/2004	-	-
DIN EN 10088-1	-	-	-	-
DIN 18876 A1	-	-	-	-
DIN 18876 A2	-	-	-	-
DIN 18876 A3	-	-	-	-
DIN EN 50396	-	-	-	-
DIN EN 61003-2	-	-	-	-
DIN EN 61000-3-3	-	-	-	-
DIN EN 10095	-	-	-	-
DIN EN 10269	-	-	-	-
DIN EN 10302	-	-	-	-
89/109/EWG	-	-	-	-
EGV 1935/2004	-	-	-	-
80/590/EWG	-	-	-	-
DIN EN 82079-1	-	-	-	-
ProdSG	-	-	-	-
LFGB	-	-	-	-
DGUV-Regel 110-002	-	-	-	-

Tuttlingen, 2018

Andreas Schmidt  
 CEO  
 VITO AG





# Inhalt

<b>1. Produkt</b> .....	<b>2</b>
1.1 Produktbeschreibung .....	2
1.2 Lieferumfang .....	2
<b>2. Rechtliche Hinweise</b> .....	<b>2</b>
<b>3. Vorwort</b> .....	<b>3</b>
<b>4. Allgemeine Hinweise</b> .....	<b>3</b>
<b>5. Sicherheitshinweise / Symbolerklärung</b> .....	<b>3</b>
<b>6. VITO 30/VITO 50/VITO 80 Nutzung</b> .....	<b>3</b>
6.1 Bestimmungsgemäßer Gebrauch .....	3
6.2 Nicht bestimmungsgemäßer Gebrauch.....	3
<b>7. Vor Inbetriebnahme</b> .....	<b>4</b>
7.1 Sicherheitshinweise.....	4
7.2 Aufbewahrung von VITO .....	4
7.3 Filtrationsdauer .....	4
7.4 Überprüfung der Werkseinstellungen .....	4
7.5 Programmieren der Zykluszeit.....	4
7.6 Aktivieren/Deaktivieren des akustischen Signals (nur VITO 80).....	4
<b>8. Filtrationsvorgang</b> .....	<b>5</b>
8.1 Voraussetzungen .....	5
8.2 Hinweise zum Betrieb.....	5
8.3 Filtrationsvorgang starten.....	5
8.4 Filtration vorzeitig abbrechen.....	5
<b>9. Sicherheitsfunktionen</b> .....	<b>5</b>
9.1 Umkipp- und Vibrationsschutz (nur VITO 80).....	5
9.2 Akustisches Signal (nur VITO 80) .....	5
9.3 Temperaturkontrolle.....	5
9.4 Speicherung.....	6
<b>10. Pflege und Wartung</b> .....	<b>6</b>
10.1 Hinweise .....	6
10.2 Reinigung vorbereiten .....	6
10.3 Manuelle Reinigung.....	6
10.4 Maschinelle Reinigung.....	6
<b>11. Partikelfilterwechsel</b> .....	<b>6</b>
<b>12. Accessoires</b> .....	<b>7</b>
<b>13. Entsorgung</b> .....	<b>8</b>
13.1 Entsorgung der Verpackung .....	8
13.2 Entsorgung der Partikelfilter.....	8
13.3 Entsorgung der Altgeräte (Rücknahmekonzept b2b).....	8
13.4 WEEE (Waste Electrical and Electronic Equipment) Richtlinie.....	8
<b>14. Lagerungsempfehlung für Partikelfilter</b> .....	<b>8</b>
<b>15. Fehlerbehebung</b> .....	<b>9</b>
<b>16. Technische Daten</b> .....	<b>10</b>
<b>17. Konformitätserklärung</b> .....	<b>11</b>



# 1. Produkt



VITO 30



VITO 50



VITO 80

## 1.1 Produktbeschreibung

1. Poweranzeige (rote LED)
2. Filteranzeige (grüne LED)
3. Start / Stop Taster
4. Auffangwanne
5. Sterngriff-
- schrauben (auf beiden Seiten)
6. Steuerungseinheit
7. Haltegriff
8. Netzkabel
9. Pump-Filtereinheit
10. Lüftungsschlitze
11. Kabelschutz
12. Folientastatur
13. Typenschild

## Folientastatur - VITO



## 1.2 Lieferumfang

- VITO Frittierölfilter
- Benutzerhandbuch
- Garantiekarte
- Kurzanleitung
- Ersatzfilter (11 Stück)
- Auffangwanne

## Pump-Filtereinheit - VITO 80

- Zwei Bypassfilter (herausnehmbar)

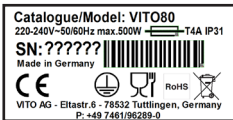
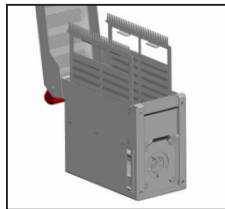

# 2. Rechtliche Hinweise

## VITO AG

Eltastrasse 6  
 78532 Tuttlingen (Deutschland)  
 Tel.: +49 (0) 7461 / 96289-0  
 Fax: +49 (0) 7461 / 96289-12  
 info@vito.ag  
 www.vito.ag  
 CEO:

Andreas Schmidt (MBA, Dipl.-Wirt.Ing)  
 Hauptsitz: Tuttlingen, Deutschland  
 Reg. Gericht: Stuttgart HRB-750227

In Kooperation mit:

Hochschule Albstadt-Sigmaringen  
 - Wirtschaftsingenieurwesen -  
 Jakobstrasse 1  
 72458 Albstadt  
 Copyright © VITO AG  
 Alle Rechte vorbehalten

Dieses Dokument unterliegt dem Urheberrecht der Firma VITO AG. Ohne vorherige schriftliche Genehmigung der Firma VITO AG darf das Dokument, oder Teile davon weder vervielfältigt, noch in Widerspruch zu deren berechtigten Interessen verwendet werden. Änderungen im Sinne des technischen Fortschritts sind vorbehalten.



### 3. Vorwort

Sehr geehrter VITO Kunde,

vielen Dank, dass Sie sich für ein Produkt aus dem Hause VITO AG entschieden haben.

Bitte lesen Sie das Benutzerhandbuch aufmerksam durch, um einen sicheren Einsatz und ein optimales Filtrationsergebnis zu erreichen. Bei Fragen steht Ihnen Ihr Händler oder der Kundenservice gern zur Verfügung. Wir sind dankbar für Anregungen und Vorschläge zu VITO Frittierölfilter und/oder zum Benutzerhandbuch. (Siehe hierzu auch die Kontaktinformationen.) Wir hoffen, dass Sie lange Zeit viel Freude an Ihrem VITO Frittierölfilter haben und die Effizienz in Ihrem Betrieb steigern. Mit VITO sind Sie im Besitz eines hochwertigen Frittierölfiltrationssystemes von dem Sie eine lange Produkt - Lebensdauer und effiziente Unterstützung bei Ihrer Arbeit erwarten können.



### 4. Allgemeine Hinweise

Diese Bedienungsanleitung enthält wichtige Informationen über die Eigenschaften und die Anwendung von VITO Frittierölfilter. Lesen Sie dieses Dokument aufmerksam durch und machen Sie sich mit der Bedienung von VITO vor dem Einsatz vertraut. Bewahren Sie dieses Handbuch stets griffbereit auf, um bei Bedarf schnell nachschlagen zu können. VITO ist ein Frittierölfiltrationssystem. Es dient zur Reinigung von gebrauchtem Frittieröl. Nach dem Frittiervorgang ist das Öl mit Fremdpartikeln der zubereiteten Speisen belastet. Mit VITO kann das Öl direkt in der Fritteuse bei Betriebstemperatur gereinigt werden. Das Filtern mit VITO verlängert die Lebenszeit des Frittieröls. Wir empfehlen die Filtration mit VITO ein- oder zweimal am Tag. Der VITO Partikelfilter kann mehrfach benutzt werden, bevor er gewechselt werden muss. Sobald das Öl nicht mehr durch die vorderen Auslässe der Filtereinheit fließt, muss der Partikelfilter getauscht werden. Gebrauchte Filter sollten den örtlichen Bestimmungen gemäß entsorgt werden.

### 5. Sicherheitshinweise / Symbolerklärung

Fehlerhafte Bedienung des VITO kann zu Gefahren und Verletzungen führen. Folgendes sollte beachtet werden. Mögliche Gefahren sind mit diesen Symbolen markiert:



**Warnung**  
Verletzungsgefahr bei Nichtbeachtung



**Stromschlaggefahr**  
durch fehlerhafte Handhabung oder Öffnen des Gehäuses



**Rutschgefahr**  
Verunreinigung auf dem Boden möglich



**Vorsicht**  
wichtiger Sicherheitshinweis



**Verbrennungsgefahr**  
durch fehlerhafte Bedienung von VITO



**Bedienungshinweis**  
Informationen zur Bedienung von VITO

### 6. VITO 30/VITO 50/VITO 80 Nutzung

#### 6.1 Bestimmungsgemäßer Gebrauch

- VITO ist für den kommerziellen Einsatz in der Gastronomie konzipiert
- Beachten Sie die Sicherheitshinweise. Die Filtration ist nur möglich, wenn das Öl flüssig ist
- VITO sollte nur von entsprechend geschultem Personal verwendet werden
- VITO ist für den Aussetzbetrieb ausgelegt

#### 6.2 Nicht bestimmungsgemäßer Gebrauch

Die Nichtbeachtung der folgenden Fälle kann zur Beschädigung und Fehlfunktion von VITO führen.

- VITO ist NICHT für die Filtration von anderen Flüssigkeiten als Frittieröl zugelassen!
- Benutzen oder lagern Sie VITO NICHT im Freien! Beschädigung durch Regen und Feuchtigkeit.
- VITO ist NICHT für den Dauerbetrieb ausgelegt! Überhitzungs- / Brandgefahr
- Die Lüftungsschlitze (10) NICHT abdecken (VITO 50 / VITO 80)
- Das Netzkabel (8) NICHT mit nassen Händen anfassen!
- Das Netzkabel (8) NICHT einklemmen oder knicken!
- Kindern ist der Gebrauch von VITO strengstens untersagt!
- VITO darf nur an einer Schutzklasse I Verbindung betrieben werden (mit Schutzleiterkontakt).

**Bei unsachgemäßem Gebrauch wird keine Haftung übernommen!**

## 7. Vor Inbetriebnahme

### 7.1 Sicherheitshinweise

- Vor der Erstbenutzung VITO reinigen. (Siehe Kapitel 10 Pflege und Wartung)
- Stellen Sie sicher, dass die örtliche Netzspannung mit der Spannung auf dem Typenschild (13) übereinstimmt.
- Lassen Sie das Netzkabel (8) NICHT in Kontakt mit heißem Öl oder sonstigen heißen Gegenständen kommen!
- Die maximale Betriebstemperatur beträgt 175°C (Öltemperatur)
- Pump-Filtereinheit (9) NICHT trocken laufen lassen!
- Auf Heizstäbe, Gitter oder Thermofühler der Fritteuse achten!
- VITO nur an den schwarzen Haltegriffen (7) tragen

### 7.2 Aufbewahrung von VITO

Die Griffe der Auffangwanne (4) können wahlweise an Schmal- oder Längsseite befestigt werden.

- VITO nach Gebrauch oder zum Transport immer in die Auffangwanne (4) stellen
- VITO nur in der Auffangwanne (4) lagern
- Zulässige Umgebungstemperatur: +10 bis +35°C

### 7.3 Filtrationsdauer

Die Werkseinstellungen der Filtrationszeit von VITO sind

- **VITO 30: 4,5 min, max. 3 Zyklen**
- **VITO 50: 4,5 min, max. 12 Zyklen**
- **VITO 80: 4,5 min, max. 12 Zyklen**

Nach Erreichen der maximalen Anzahl von Zyklen muss VITO abkühlen, bevor die Filtration fortgesetzt werden kann.

#### Abkühlphasen

- Bis zu 2 Stunden:  
VITO 30  
VITO 50 und VITO 80 (wenn Netzkabel (8) gezogen ist)
- Ca. 15 min:  
VITO 50 und VITO 80 (wenn Netzkabel (8) eingesteckt ist)

Wenn die Temperatur von VITO zu hoch ist, aktiviert sich der Thermoschutz selbstständig.

(VITO 80 hat ein zusätzliches akustisches Signal)

- Rote LED (1) blinkt.
- Der laufende Filtrationsprozess wird abgebrochen

### 7.4 Überprüfung der Werkseinstellungen

Jedes Betätigen des Druckknopfes (3) wird durch ein Blinken der roten LED (1) bestätigt

1. Drücken und halten Sie den Druckknopf (3)
2. Stecken Sie VITO ein.
3. Halten Sie den Druckknopf (3) für 5 Sekunden. ( VITO 80 gibt ein akustisches Signal)
4. Die programmierte Zykluszeit wird durch Blinken der Anzeige dargestellt.
5. Die rote LED (1) zeigt 1 Minute pro Blinken
6. Die grüne LED (2) zeigt 30 Sekunden pro Blinken  
z.B.: 3x rot = 3 min  
1x grün = 30 Sekunden  
= Zykluszeit: 3min. 30sec.

### 7.5 Programmieren der Zykluszeit

Um die Zykluszeit neu einzustellen folgen Sie den Schritten in Kapitel 7.4 Überprüfung der Werkseinstellungen, dann:

1. Drücken Sie den Druckknopf (3) sofort nachdem die Zykluszeit angezeigt wurde.
2. Drücken Sie den Druckknopf (3) um die Zykluszeit um 30 Sekunden zum verlängern (startet bei 0 Sek.!) (z.B. 3x drücken für 1,5min etc.)
3. Wenn die gewünschte Zykluszeit eingestellt ist, warten Sie bis die grüne LED (2) kurz aufleuchtet ( VITO 80 zusätzliches Signal).
4. Ziehen Sie das Netzkabel (8)  
Die neue Zykluszeit ist jetzt eingestellt.

### 7.6 Aktivieren/Deaktivieren des akustischen Signals und Einstellen der Lautstärke (nur VITO 80)

Um die Lautstärke des Signals einzustellen folgen Sie den Anweisungen in Kapitel 7.4 Überprüfung der Werkseinstellungen, dann:

1. Nachdem die Zykluszeit angezeigt, bzw. eingestellt wurde, warten Sie bis die grüne LED (2) kurz aufleuchtet (VITO 80 gibt zusätzlich ein akustisches Signal)

- Benutzen Sie den Druckknopf (3) um das Signal einzustellen  
Die Anzeigen stellen den Status dar:  
rote LED (1) = Ton aus  
grüne LED (2) = halbe Lautstärke  
rote LED (1) + grüne LED (2) = volle Lautstärke
- Ziehen Sie das Netzkabel (8)  
Die neue Lautstärkeeinstellung ist jetzt eingestellt.



## 8. Filtrationsvorgang

### 8.1 Voraussetzungen

VITO 30 / 50 / 80

- legen Sie den Partikelfilter in die Pump-Filtereinheit (9) ein (siehe Kapitel 11 Partikelfilterwechsel).
- Schließen Sie den Filterdeckel.
- Setzen Sie die Steuerungseinheit (6) auf die Pump-Filtereinheit (9).
- Ziehen Sie die Sterngriffschrauben (5) an.

### 8.2 Hinweise zum Betrieb

- Filtrationsvorgang kann jederzeit durch drücken des Druckknopfes (3) unterbrochen werden.
- VITO während der Filtration NICHT bewegen!
- VITO nicht schräg stehend betreiben!
- Die rote LED (1) und grüne LED (2) leuchten während des Betriebs.

### 8.3 Filtrationsvorgang starten

- Stellen Sie sicher, dass sich ein Partikelfilter in der Pump-Filtereinheit (9) befindet.
- VITO aus der Auffangwanne (4) nehmen
- Stellen Sie VITO in die Fritteuse.
- Festen Stand sicherstellen (für Haltewinkel siehe Kapitel 12 Zubehör)
- Frittierölpegel prüfen (Der Ölpegel muss zwischen der MIN und MAX Markierung auf der Pump-Filtereinheit (9) liegen!)
- Stecken Sie VITO ein  
rote LED (1) leuchtet  
Kühlungsventilator läuft (VITO50 / VITO 80)
- Betätigen Sie den Druckknopf (3)
- grüne LED (2) leuchtet während der Filtration.

### 8.4 Filtration vorzeitig abbrechen

- Betätigen Sie den Druckknopf (3)  
grüne LED (2) geht aus
- Ziehen Sie das Netzkabel (8): VITO 30  
Lassen Sie VITO 50 / VITO 80 eingesteckt!
- Heben Sie VITO an und lassen das Restöl in die Fritteuse fließen
- Platzieren Sie VITO in der Auffangwanne (4)

## 9. Sicherheitsfunktionen

### 9.1 Umkip- und Vibrationsschutz (nur VITO 80)

Wird VITO 80 mehr als 15° gekippt platziert, fällt um oder vibriert auf Grund falscher Platzierung oder eines Defektes zu stark, schaltet sich das Gerät selbstständig ab. Die Bereitschaftsanzeige (rote LED) und die Filtrationsanzeige (grüne LED) blinken und ein sich wiederholendes Tonsignal ertönt.

### 9.2 Akustisches Signal (nur VITO 80)

Am Ende jedes Filtrationszyklus' ertönt ein 5 Sekunden langes Tonsignal.

### 9.3 Temperatur Kontrolle

Bei Überhitzung stoppt VITO den Filtrationsvorgang.

Die rote LED (1) blinkt und VITO 80 gibt zusätzlich ein akustisches Signal aus.

VITO muss aus der Fritteuse genommen und der Fehler durch Bestätigen des Druckknopfes (3) bestätigt werden.

Die rote LED (1) blinkt, bis VITO abgekühlt ist.

Lassen Sie VITO 50 & VITO 80 eingesteckt, dadurch ist VITO nach etwa 15 min wieder einsatzbereit.

Es dauert bis zu 2,5 Stunden, wenn VITO ausgesteckt ist

Sollte VITO zu lange zum Abkühlen benötigen, nach einer temperatur- bedingten Abschaltung, ist möglicherweise die Umgebungstemperatur zu hoch oder VITO wurde in der Fritteuse vergessen. VITO 80 gibt alle 40 Sekunden zusätzlich ein akustisches Signal, sollte die Abkühlung nicht erfolgen. Stellen Sie VITO an einen kühleren Platz und stecken ihn ein, sodass der Kühllüfter läuft.

Stellen Sie VITO **NICHT** in das Kühlhaus/Kühlschrank! Kondenswasser zerstört die Elektronik des Gerätes!

## 9.4 Speicherung

VITO speichert Laufzeit und Benutzungsdaten. Diese Werte können mit dem VITO data reader ausgelesen werden. (siehe Kapitel 12 Zubehör)

# 10. Pflege und Wartung

## 10.1 Hinweise

- Reinigen Sie die Pump-Filtereinheit (9) bei jedem Wechsel des Partikelfilters
- Reinigen Sie VITO nur im kalten Zustand
- Benutzen Sie KEINE Scheuermittel
- Benutzen Sie KEINE Drahtbürste oder Ähnliches

## 10.2 Reinigung vorbereiten

1. Sicherstellen, dass VITO abgekühlt ist.
2. Sterngriffschrauben (5) lösen (beidseitig)
3. Steuerungseinheit (6) von der Pump-Filtereinheit (9) lösen
4. Pump-Filtereinheit (9) öffnen
5. Partikelfilter entsorgen
6. Manuelle oder maschinelle Reinigung

## 10.3 Manuelle Reinigung

1. Steuerungseinheit (6) nur mit einem feuchten Tuch reinigen!  
KEIN fließendes Wasser! Dies zerstört die Elektronik des Gerätes!
2. Grundreinigung bei starker Verschmutzung / Reinigung der Pump Filtereinheit (9) mit Seifenlauge.
3. VITO mit einem Tuch abtrocknen

## 10.4 Maschinelle Reinigung

1. Steuerungseinheit (6) nur mit einem feuchten Tuch reinigen! Die Steuerungseinheit (6) NIE in die Spülmaschine geben! Dies würde die Elektronik zerstören
2. Pump-Filtereinheit (9) und Auffangwanne (4) in die Spülmaschine geben.
3. Reinigungsprogramm starten.

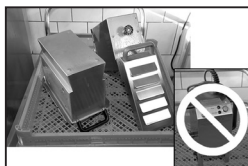

# 11. Partikelfilterwechsel

Partikelfilter nur bei Bedarf wechseln. Der Wechselzyklus richtet sich nach dem Gebrauch von VITO und dem Verschmutzungsgrad des Frittieröls.

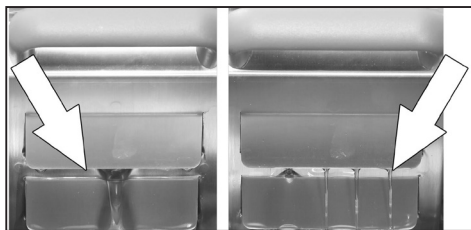

Normal

Zu wenig

Achten Sie auf die Reinigungsleistung und die Austrittsmenge des Öls aus der Pump-Filtereinheit.

Wechseln Sie den Partikelfilter nur bei einer geringen Filtrationsleistung

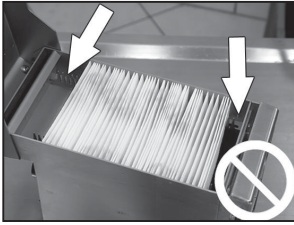

Lassen Sie keine Lücken zwischen dem Filter und den Kanten der Pump-Filterereinheit (9)

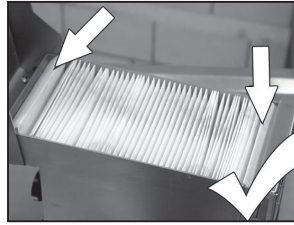

Lassen Sie die letzte Falte auf beiden Seiten der Pump-Filterereinheit (9) überlappen.



## 12. Accessories

Für VITO verfügbares Zubehör:



### Ersatzfilter für VITO

Kartongröße: 1 Box (100 oder 50 St.)  
 Filteroberfläche: VITO 30: 0.17 m<sup>2</sup> / VITO 50/80: 0.26m<sup>2</sup>  
 Material: Zellwolle/-stoff  
 Filtrationsgrad: nom. 20 µm/eff. 5 µm  
 FDA-Konformität: Ja



### VITO oiltester

Überprüft TPM Wert des Öls  
 Verhindert zu frühes Wechseln  
 Sichert hohe Qualität  
 Schnelle Temperaturmessung



### FT440 :

Überprüft TPM Werte des Öls  
 Verhindert zu frühes Wechseln  
 Sichert hohe Qualität  
 Schnelle Temperaturmessung



### Haltewinkel

Sichert VITO einen festen Stand in der Fritteuse  
 Anpassbar an jede Fritteuse  
 Reduziert Vibrationen



### Aufsteckrahmen :

VITO in der Fritteuse aufhängen



### Wandhalterung

Lagern Sie VITO an der Wand, neben der Fritteuse.



### Data Reader

Liest die Nutzungsdaten von VITO aus  
 Prüfen Sie die Nutzung von VITO nach HACCP

Brauchen Sie etwas anderes?

Kontaktieren Sie uns für weitere Lösungen. Unser Kundensupport unterstützt Sie gerne bei allen Fragen.

## 13. Entsorgung

### 13.1 Entsorgung der Verpackung

- die Verpackung sollte recycled werden oder
- bewahren Sie die Verpackung auf

### 13.2 Entsorgung der Partikelfilter

- gebrauchte Partikelfilter müssen nach den örtlichen Vorgaben entsorgt werden.

### 13.3 Entsorgung der Altgeräte (Rücknahmekonzept b2b)

Alle Kunden der VITO AG können sich jederzeit an uns wenden, um bei Bedarf Altgeräte zurückzugeben.

Dies geschieht in der Regel, wenn Geräte und/oder elektronische Platinen defekt sind bzw. wenn Geräte gegen eine neuere Gerätegeneration ausgetauscht werden. Die Geräte werden bei uns entsprechend demontiert und die getrennten Rohstoffe wieder in den Umweltkreis zurückgeführt. Alle elektronischen Komponenten werden über unsere bei ear (Stiftung elektro-altgeräte register®) angegebenen Entsorgungsstellen abgegeben und über die jährliche Mitteilung an ear nachgewiesen.

Senden Sie hierzu VITO an:

#### VITO AG

Eltastrasse 6  
78532 Tuttlingen (Deutschland)

Für weitere Fragen kontaktieren Sie bitte Ihren lokalen Händler oder den VITO AG Kundendienst.

### 13.4 WEEE (Waste Electrical and Electronic Equipment) Richtlinie

Werfen Sie Elektrowerkzeuge nicht in den Hausmüll! Gemäß der europäischen Richtlinie 2002/96/EG über Elektro- und Elektronikaltgeräte und Ihrer Umsetzung in nationales Recht müssen nicht mehr gebrauchsfähige Elektrowerkzeuge getrennt gesammelt und einer umweltgerechten Wiederverwertung zugeführt werden. Hersteller dieser Geräte sind dazu verpflichtet, nicht mehr gebrauchsfähige Produkte zurückzunehmen. VITO AG hält sich an die Vorschrift, nicht mehr gebrauchsfähige VITO – Markenprodukte, die in die EU verkauft wurden, zurückzunehmen. Sie können diese Produkte bei örtlichen Sammelstellen abgeben.

## 14. Lagerungsempfehlung für Partikelfilter

Setzen Sie die Partikelfilter während der Lagerung keiner extremen Temperatur oder Luftfeuchtigkeit aus, wie etwa der Nähe einer Heizquelle, einer Klimaanlage oder direkter Sonneneinstrahlung.

Hitze, Kälte und Feuchtigkeit wirken sich negativ auf die Eigenschaften der Partikelfilter aus, insbesondere nach dem Entfernen oder nach dem Öffnen der Polybeutel Klimaschutz-Verpackung. Auf jeden Fall dürfen die Partikelfilter keinem Frost ausgesetzt werden, da dies zu Beschädigungen des Partikelfiltergefüges führen kann, welches die Funktionalität der Partikelfilter negativ beeinträchtigt.

- Trocken bei 60-65% Relativer Luftfeuchtigkeit aufbewahren
- Raumtemperatur 24°C ±5°
- Paletten oder Filterpakete nicht belasten
- Sprunghafte Temperaturänderungen vermeiden
- Im Verpackungskarton im verschlossenen Polybeutel aufbewahren
- Maximale Höhe der Filterstapel 185cm auf Paletten

**Unter Einhaltung der genannten Bedingungen beträgt die Lagerungsdauer 3 Jahre.**

## 15. Fehlerbehebung

Funktionsstörung	Mögliche Ursache	Abhilfe
Bereitschaftsanzeige (rote LED) (1) bleibt inaktiv	<ul style="list-style-type: none"> <li>• Netzkabel (8) nicht eingesteckt</li> <li>• Netzkabel (8) defekt</li> </ul>	<ul style="list-style-type: none"> <li>• Stecken Sie VITO ein</li> <li>• Bitte Service kontaktieren</li> </ul>
VITO ist sehr laut im Betrieb	<ul style="list-style-type: none"> <li>• Sterngriffschrauben (5) sind lose</li> </ul>	<ul style="list-style-type: none"> <li>• Sterngriffschrauben (5) festdrehen</li> </ul>
Rotor streift an Fritteusenteilen	<ul style="list-style-type: none"> <li>• Rotor defekt</li> </ul>	<ul style="list-style-type: none"> <li>• Position von VITO in der Fritteuse ändern</li> <li>• Bitte Service kontaktieren</li> </ul>
Bereitschaftsanzeige (rote LED) (1) blinkt (VITO 80 gibt zusätzlich ein Tonsignal aus.)	<ul style="list-style-type: none"> <li>• über temperatur</li> </ul>	<ul style="list-style-type: none"> <li>• Lassen Sie VITO abkühlen</li> <li>• Bringen Sie VITO an einen kühleren Platz</li> </ul>
Bereitschaftsanzeige (rote LED) (1) und Filtrationsanzeige (grüne LED) (2) blinken (VITO 80 gibt zusätzlich ein Tonsignal aus.)	<ul style="list-style-type: none"> <li>• VITO steht mehr als 15° schräg</li> <li>• Starke Vibrationen</li> </ul>	<ul style="list-style-type: none"> <li>• Position von VITO in der Fritteuse überprüfen</li> <li>• Bitte Service kontaktieren</li> <li>• beschädigte rotierende teile</li> </ul>
VITO startet nicht	<ul style="list-style-type: none"> <li>• Steuerungseinheit (6) defekt</li> </ul>	<ul style="list-style-type: none"> <li>• Bitte Service kontaktieren</li> </ul>
Sicherung springt raus	<ul style="list-style-type: none"> <li>• Netzleitung oder andere elektrische Komponenten defekt</li> <li>• Rotor defekt / blockiert</li> <li>• Stromkreis überlastet</li> </ul>	<ul style="list-style-type: none"> <li>• Bitte Service kontaktieren</li> <li>• Steckdose/Stromkreis wechseln</li> </ul>
Geringe Filterleistung	<ul style="list-style-type: none"> <li>• Partikelfilter voll</li> <li>• Pumpe verstopft</li> <li>• Motor defekt</li> </ul>	<ul style="list-style-type: none"> <li>• Partikelfilter wechseln</li> <li>• Pump- Filtereinheit (9) leeren</li> <li>• Grundreinigung bei starker Verschmutzung</li> <li>• Bitte Service kontaktieren</li> </ul>
Öl spritzt seitlich und/oder hinten aus der Pump-Filtereinheit (9)	<ul style="list-style-type: none"> <li>• Partikelfilter verstopft</li> <li>• zu viel Spiel zwischen Filterdeckel und Pump-Filtereinheit (9)</li> <li>• Filter nicht überlappend eingelegt</li> </ul>	<ul style="list-style-type: none"> <li>• Partikelfilter wechseln</li> <li>• Filtereinschub richten</li> <li>• Filter wie beschrieben einlegen</li> </ul>
LEDs blinken 10 Sekunden nach dem Einstecken	<ul style="list-style-type: none"> <li>• Druckknopf (3) defekt</li> <li>• Steuerungseinheit (6) innen nass</li> </ul>	<ul style="list-style-type: none"> <li>• Bitte Service kontaktieren</li> <li>• Bitte trocknen lassen</li> </ul>

Sollten Sie hier nicht aufgeführte Störungen feststellen, wenden Sie sich bitte an die VITO Kundenbetreuung oder Ihren Händler! Kontaktdaten finden sie unter 2. Rechtliche Hinweise



## 16. Technische Daten

	VITO 30	VITO 50	VITO 80
<b>Nennspannung</b> Landesspezifisch (siehe Typenschild)	220 bis 240 V ~ ±10% 50 bis 60Hz	220 bis 240 V ~ ±10% 50 bis 60Hz	220 bis 240 V ~ ±10% 50 bis 60Hz
<b>Stromaufnahme</b> <b>Nennbetrieb</b>	ca. 1,1 A bei 230 V	ca. 1,2 A bei 230 V	ca. 2,0 A bei 230 V
<b>Max.Leistung / Nennleistung</b>	300 W / 253W	300 W / 276 W	500 W / 460 W
<b>Geräuschentwicklung</b>	< 85db	< 85db	< 85db
<b>Benutzersteuerung</b>	Druckknopf (3)		
<b>Betriebstemperaturen</b>	Steuerungseinheit (6) bis zu max. 75°C Pump-Filtereinheit (9) max. 200°C (kurzzeitig) Pump-Filtereinheit (9) max. 180°C (permanent) (empfohlene Frittierertemperatur max. 175°C)		
<b>Lagertemperaturen</b>	10°C bis max. 30°C (Bei höherer Temperatur weniger Zyklen)		
<b>Gewicht</b>	VITO : 6,3 kg	VITO : 7,4 kg	VITO : 9,2kg
<b>Akustisches Signal</b>	nein	nein	ja
<b>Partikelaufnahme</b>	0,9kg	1,3kg	2,5kg
<b>Applikation</b>	Ideal für z.B. 2 x 10l	Ideal für z.B. 4 x 10l oder 2 x 25l	Ideal für Gas- und elektronische Fritteusen mit z.B. 4 x 20l
<b>Partikelfilter</b>	Falten: 30 Material: Zellstoff/-wolle FDA-CFR 21	Falten: 43 Material: Zellstoff/-wolle FDA-CFR 21	Falten: 43 Material: Zellstoff/-wolle FDA-CFR 21
<b>Betriebsart</b>	Aussetzbetrieb		

### Abmessungen

#### VITO 30

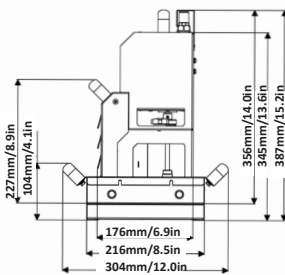

#### VITO 50

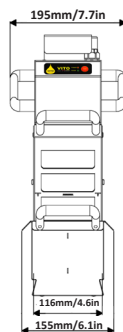
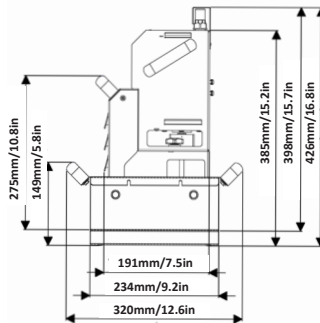

#### VITO 80

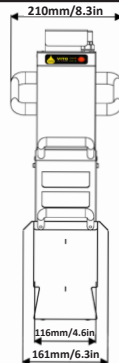
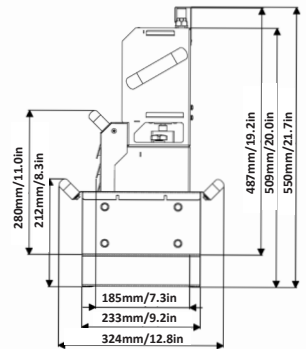



# 17. Konformitätserklärung

Ausgestellt von VITO AG | Eltastrasse 6 78532 Tuttlingen (Germany) | Tel. : (0) 7461 / 96289-0  
 Fax : +49 (0) 7461 / 96289-12 | Email: info@vito.ag



Für die Produkte VITO30, VITO50 und VITO80: EU Patent Nr. 1326692 / U.S. Patent Nr. US7.052.605.B2

Die Profi-Frittierölfiltrationssysteme werden nach folgenden Normen hergestellt und geprüft:

Im Sinne der EU Richtlinien :

- 2006/42/EG Maschinenrichtlinie
- 2014/30/EU Elektromagnetische Verträglichkeit
- 2014/35/EU Niederspannungsrichtlinie
- 2011/65/EU RoHS - Richtlinie (Restriction of certain Hazardous Substances)
- 2003/10/EC Mindestvorschriften zum Schutz von Sicherheit und Gesundheit der Arbeitnehmer
- 2012/19 EU Richtlinie für Elektro- und Elektronik-Altgeräte

Auf Grund des Risikos physische Schäden durch Lärm zu erleiden, unterliegen die Filtrationsgeräte VITO 30, VITO 50 & VITO 80 den betreffenden Harmonisierungsrechtsvorschriften der Europäischen Union

- EN 61000-6-1: 2007 Immunität
- EN 61000-6-2: 2005 Immunität
- EN 61000-6-3: 2007 + A1: 2011 Emission
- EN 61000-6-4: 2007 + A1: 2011 Emission

- DIN 18876:2018-06: Großküchengeräte - Tragbare nicht integrierte Öl-/Fett-Filtrationsgeräte - Anforderungen und Prüfung

mit Deutschen, Europäischen und Internationalen (Nicht- Europäischen) Standards

Deutscher Standard DIN EN	Europäischer Standard EN	Internationaler Standard IEC (IEC/CISPR)
DIN EN 61000-6-1:2007-10	basiert auf EN 61000-6-1:2007	basiert auf IEC 61000-6-1:2005
DIN EN 61000-6-2:2006-03	basiert auf EN 61000-6-2:2005	basiert auf IEC 61000-6-2:2005
DIN EN 61000-6-3:2011-09	basiert auf EN 61000-6-3:2011-09	basiert auf IEC 61000-6-3:2006 + A1:2010
DIN EN 61000-6-4:2011-09	basiert auf EN 61000-6-4:2011-09	basiert auf IEC 61000-6-4:2006 + A1:2010
DIN EN 61000-3-2:2010-03	basiert auf EN 61000-3-2:2010-03	basiert auf IEC 61000-3-2:2005 + A1:2008 + A2:2009
DIN EN 61000-3-3:2014-03	basiert auf EN 61000-3-3:2014-03	basiert auf IEC 61000-3-2:2005 + A1:2008 + A2:2009
DIN EN 60335-1:2014-11	basiert auf EN 60335-1:2014-11	basiert auf IEC 60335-1:2010
DIN EN 12100:2011-03	basiert auf EN 12100:2011-03	basiert auf ISO 12100:2011-03
DIN EN 60204-1/A1	basiert auf EN 60204-1/A1	basiert auf IEC 60204-1:2005+AMD1:2008 CSV
DIN EN 55014-1:2012-05	basiert auf EN 55014-1:2012-05	basiert auf CISPR 14-1:2005 + A1:2008 + Cor.:2009 + A2:2011
DIN EN 55014-2:2016-01	basiert auf EN 55014-2:2016-01	basiert auf CISPR 14-2:2015
-	- (EG) Nr. 2023/2006	-
-	- (EG) Nr. 1935/2004	-
DIN EN 10088-1	-	-
DIN 18876 A1	-	-
DIN 18876 A2	-	-
DIN 18876 A3	-	-
DIN EN 50396	-	-
DIN EN 61003-2	-	-
DIN EN 61000-3-3	-	-
DIN EN 10095	-	-
DIN EN 10269	-	-
DIN EN 10302	-	-
89/109/EWG	-	-
EGV 1935/2004	-	-
80/590/EWG	-	-
DIN EN 82079-1	-	-
ProdSG	-	-
LFGB	-	-
DGUV-Regel 110-002	-	-

Tuttlingen, 2018

Andreas Schmidt  
 CEO  
 VITO AG





<b>Contenido</b>	
<b>1. Producto</b>	<b>2</b>
<b>2. Información legal</b>	<b>2</b>
<b>3. Prefacio</b>	<b>3</b>
<b>4. Notas generales</b>	<b>3</b>
<b>5. Información de seguridad / Explicación de símbolos</b>	<b>3</b>
<b>6. Uso de VITO 30 / VITO 50 / VITO 80</b>	<b>3</b>
6.1 Uso correcto	3
6.2 Uso incorrecto	3
<b>7. Preparación antes de usar</b>	<b>4</b>
7.1 Guía de seguridad	4
7.2 Almacenaje de VITO	4
7.3 Duración de la filtración	4
7.4 Verificación del ajuste de fábrica	4
7.5 Reprogramación del tiempo de ciclo	4
7.6 Activar/Desactivar el tono y ajustar el volumen (sólo la VITO 80)	4
<b>8. Proceso de filtración</b>	<b>5</b>
8.1 Requerimientos	5
8.2 Notas de operación	5
8.3 Comenzar el proceso de filtración	5
8.4 Terminar prematuramente la filtración	5
<b>9. Funciones de seguridad</b>	<b>5</b>
9.1 Protección contra vuelco y vibración (sólo VITO 80)	5
9.2 Señal acústica (sólo VITO 80)	5
9.3 Control de temperatura	5
9.4 Memoria	6
<b>10. Cuidado y mantenimiento</b>	<b>6</b>
10.1 Avisos	6
10.2 Preparación de la limpieza	6
10.3 Limpieza manual	6
10.4 Limpieza automática	6
<b>11. Cambio del filtro de partículas</b>	<b>6</b>
<b>12. Accesorios</b>	<b>7</b>
<b>13. Eliminación de residuos</b>	<b>8</b>
13.1 Eliminación del embalaje	8
13.2 Eliminación del filtro	8
13.3 Eliminación de la unidad	8
13.4 Declaración RAEE (Directiva de residuos de aparatos eléctricos y electrónicos)	8
<b>14. Recomendaciones para almacenar los filtros de partículas</b>	<b>8</b>
<b>15. Solución de problemas</b>	<b>9</b>
<b>16. Ficha Técnica</b>	<b>10</b>
<b>17. Declaración de conformidad</b>	<b>11</b>



# 1. Producto



VITO 30



VITO 50



VITO 80

## 1.1 Descripción del producto

1. Indicador de encendido (LED roja)
2. Indicador de filtración (LED verde)
3. Botón de inicio/parada
4. Cubeta
5. Tornillos de mando estrellado (en ambos lados)
6. Unidad eléctrica
7. Asas
8. Cable de corriente
9. Unidad bomba y filtro
10. Ranuras de ventilación
11. Protección del cable
12. Panel de Control
13. Placa del fabricante

## • Panel de control - VITO 80



## 1.2 Volumen de entrega

- VITO oil filter system
- Manual de instrucciones
- Tarjeta de garantía
- Guía breve
- Filtros de recambio (11 pzas)
- Cubeta de recogida

## Unidad bomba y filtro - VITO 80

- Dos bypass filtros (desmontables)

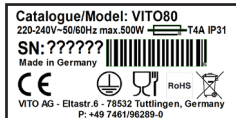
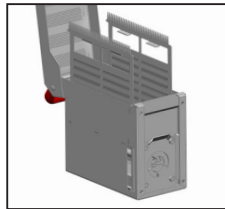

# 2. Información legal

## VITO AG

Eltastrasse 6  
78532 Tuttlingen (Alemania)  
Tlf.: +49 (0) 7461 / 96289-0  
Fax: +49 (0) 7461 / 96289-12  
info@vito.ag  
www.vito.ag

### Director General:

Andreas Schmidt (MBA, Dipl.-Wirt.Ing)  
Sede social: Tuttlingen  
Tribunal de registro: Stuttgart HRB 750227

En cooperación con:

Universidad Albstadt-Sigmaringen (Alemania)  
- Ingeniería industrial con formación empresarial -  
Jakobstrasse 1  
72458 Albstadt (Alemania)

Copyright © VITO AG

Todos los derechos reservados. Este documento está protegido por las leyes de copyright de VITO AG. Cualquier reproducción, parcial o total, sin autorización escrita de VITO AG está prohibida.

### 3. Prefacio

Estimado cliente VITO: Gracias por haber comprado este producto de VITO AG. Por favor, lea este manual atentamente para familiarizarse con el manejo de su VITO oil filter system y para asegurar una utilización adecuada. Para cualquier duda contacte su distribuidor y/o nuestro servicio al cliente, que está a su disposición en cualquier momento. Agradecemos comentarios y sugerencias con respecto a VITO oil filter system y/o este manual. (Por favor, véase los datos de contacto en este manual.)

Esperamos que disfrute de su VITO durante mucho tiempo y que aumente la eficiencia en su establecimiento. Con VITO posee un sistema de filtración con una larga vida útil y un soporte eficiente para su trabajo.



### 4. Notas generales

Este manual de instrucciones contiene informaciones importantes sobre el manejo de VITO oil filter system. Por favor, lea esta información atentamente antes de utilizar su VITO. Guarde este manual en un lugar disponible en caso de necesidad.

VITO es un sistema de filtración de aceite diseñado para limpiar aceites/grasas/mantecas. Freír contaminará el aceite con partículas quemadas. Con VITO se puede limpiar el aceite directamente en la freidora. Filtrando con VITO prolonga la vida útil del aceite. Recomendamos filtrar con VITO una o dos veces al día.

El filtro de partículas se puede utilizar varias veces antes de que haya que cambiarlo. Una vez que el aceite ya no fluye con alta presión de las láminas, hay que cambiar el filtro. Los filtros usados se desechan según las normas locales.

### 5. Información de seguridad / Explicación de símbolos

El manejo inadecuado de la VITO puede causar accidentes peligrosos y lesiones. Lo siguiente se debe observar.

Posibles peligros están marcados con estos símbolos:



#### Advertencia

Riesgo de accidentes por incumplimiento



#### Riesgo de shock eléctrico

por manejo inadecuado o apertura del aparato



#### Peligro de resbalamiento

si aceite está por el suelo



#### Cuidado

Consejo importante



#### Riesgo de quemaduras

para el usuario de VITO por manejo inadecuado



#### Instrucción de manejo

Informaciones sobre el manejo de VITO oil filter system

### 6. Uso de VITO 30 / VITO 50 / VITO 80

#### 6.1 Uso correcto

- VITO está fabricada para el uso en cocinas comerciales
- Siga las instrucciones de seguridad! La filtración sólo es posible en aceite líquido
- VITO se debe utilizar sólo por personal formado!
- VITO oil filter system es diseñado para servicio intermitente

#### 6.2 Uso incorrecto

El incumplimiento de las instrucciones puede causar daños y malfunciones de VITO

- VITO no está aprobada para limpiar/filtrar otros líquidos que no sean aceite/grasa/manteca!
- No utilice o almacene VITO afuera! Lluvia y humedad causarán daños.
- VITO no está fabricada para el uso permanente! Riesgo de sobrecalentamiento/riesgo de incendio
- No cubra las ranuras de ventilación (10) (VITO 50 / VITO 80)
- No toque el cable de corriente (8) con manos húmedas!
- No doble ni bloquee el cable de red (8)!
- El uso para niños está estrictamente prohibido!
- VITO no se debe operar en otra conexión que protección clase I

**No asumimos ninguna responsabilidad por el uso indebido!**

## 7. Preparación antes de usar

### 7.1 Guía de seguridad

- Limpie la VITO antes de utilizarla la primera vez. (Véase capítulo 10 cuidado y mantenimiento)
- El voltaje indicado en la etiqueta de VITO debe coincidir con el voltaje local!
- Asegure que el cable de corriente (8) no contacte con el aceite caliente!
- La temperatura máxima de operación es 175°C/350°F! (temperatura del aceite)
- No opere el modulo bomba y filtro (9) fuera de la freidora!
- Preste atención a los calentadores/las resistencias, rejillas o sensores de la freidora!
- Para levantar o transportar la VITO sólo use las asas negras (7)!

### 7.2 Almacenaje de VITO

Las asas de la cubeta de recogida (4) pueden ser montadas opcionalmente en el lado corto o largo.

- Coloque la VITO siempre en la cubeta de recogida después de utilizarla o para transportarla
- Sólo almacene VITO en la cubeta de recogida (4)
- Temperatura ambiental/de almacenaje permitida: + 10 °C hasta 35 °C ( 50° hasta 95° F)

### 7.3 Duración de la filtración

El ajuste de fábrica para un ciclo de filtración de la VITO es:

- VITO 30: 4,5 min, max. 3 ciclos
- VITO 50: 4,5 min, max. 12 ciclos
- VITO 80: 4,5 min, max. 12 ciclos

Al llegar al mayor número de ciclos posible, deje que la VITO se enfríe completamente antes de volver a utilizarlo.

#### Tiempo de enfriamiento

- Hasta 2 horas:
  - VITO 30
  - VITO 50 y VITO 80 (si el cable de corriente (8) está tirado)
- aproximadamente 15 minutos:
  - VITO 50 y VITO 80 si el cable de corriente (8) está enchufado)

Si la temperatura de VITO está demasiado alta, la protección de sobrecalentamiento se activará.

(La VITO 80 tiene adicionalmente una señal acústica)

- El indicador de encendido (LED roja) (1) “Power” parpadea
- El proceso de filtración se detendrá

### 7.4 Verificación del ajuste de fábrica

Pulsando el botón (3), el indicador de encendido „Power“ (LED roja) (1) parpadeará

1. Pulse el botón (3) y manténgalo pulsado
2. Enchufe la VITO
3. Mantenga pulsado el botón (3) durante 5 segundos (la VITO 80 pitará)
4. El tiempo de ciclo programado se visualizará por parpadear de los indicadores
5. La LED roja indica 1 minuto por cada parpadeo; la LED verde (2) indica 30 segundos por cada parpadeo  
p.ej.: 3x LED roja = 3 min  
1x LED verde = 30 segundos  
→ Duración de filtración = 3 min y 30 segundos.

### 7.5 Reprogramación del tiempo de ciclo

Para reprogramar el tiempo de ciclo, comience con los pasos en 7.4 Verificación del ajuste de fábrica, y siga así:

1. Pulse el botón (3) inmediatamente después de que el tiempo de ciclo haya sido indicado
2. Pulse el botón (3) para programar el tiempo de ciclo en pasos de 30 segundos (la reprogramación empieza a los 0 segundos!)  
(p.ej.: Pulse 3x para 1,5 min etc.)
3. Una vez que el tiempo de ciclo deseado esté ajustado, espere hasta que la LED verde parpadee una vez (La VITO 80 pita)
4. Tire el cable de corriente (8).

**El nuevo tiempo de ciclo ahora está guardado**

### 7.6 Activar/Desactivar el tono y ajustar el volumen (sólo la VITO 80)

Para ajustar el volumen del tono, comience con los pasos en 7.4 Verificación del ajuste de fábrica, y siga así:

1. Después de que el tiempo de ciclo haya sido indicado, espere hasta que la LED verde parpadee (la VITO pitará adicionalmente)
2. Ajuste el volumen del tono utilizando el botón (3)

Los indicadores (LED roja y verde) visualizan la programación actual:

LED roja (1) = tono está apagado

- LED roja (1) = tono está apagado  
LED verde (2) = medio volumen  
LED roja (1) + verde (2) = volumen máximo
- Desenchufe la VITO

Los nuevos ajustes ahora están guardados.



## 8. Proceso de filtración

### 8.1 Requerimientos

VITO 30 / 50 / 80

- Coloque el filtro en la unidad bomba y filtro (9) (Véase capítulo 11 cambio del filtro de partículas)
- Cierre la tapa
- Coloque la unidad eléctrica (6) encima de la unidad bomba y filtro (9)
- Apriete los tornillos de mando estrellado (5)

### 8.2 Notas de operación

- La filtración se puede parar en cualquier momento al pulsar el botón (3)
- NÓ mueva la VITO durante la filtración!
- Sólo utilice la VITO en posición recta!
- El indicador de encendido (LED roja) (1) y el indicador de filtración (LED verde) (2) están encendidos durante la filtración.

### 8.3 Comenzar el proceso de filtración

- Asegúrese de que un filtro de partículas esté en la unidad bomba y filtro (9)
- Saque la VITO de la cubeta de recogida (4)
- Coloque la VITO en la freidora
- Asegúrese de que la VITO esté en una posición segura (en caso de que tenga soportes, véase capítulo 12)
- Controle el nivel de aceite en la freidora (El nivel de aceite tiene que estar entre las marcas "MIN" y "MAX" de la unidad bomba y filtro(9)!)
- Enchufe la VITO  
El indicador de encendido (LED roja) se enciende  
El ventilador de refrigeración se pone en marcha (VITO50 / VITO 80)
- Presione el pulsador (3)
- El indicador de filtración (LED verde) (2) está encendido durante la filtración.

### 8.4 Terminar prematuramente la filtración

- Pulse el botón (3)  
El indicador de filtración (LED verde) (2) está apagado
- Desenchufe la VITO  
Ojo: Sólo la VITO 30.  
VITO 50 / VITO 80 se quedan enchufadas!
- Levante la VITO y espere hasta que el aceite haya fluido de vuelta a la freidora.
- Coloque la VITO en la cubeta de recogida (4)

## 9. Funciones de seguridad

### 9.1 Protección contra vuelco y vibración (sólo VITO 80)

Si la VITO 80 está inclinada más de 15°, se vuelca o vibra demasiado fuerte por haberlo posicionado inseguramente o por un defecto mecánico, la máquina se apagará. Ambos indicadores parpadearán y sonará continuamente un tono.

### 9.2 Señal acústica (sólo VITO 80)

Después de cada ciclo, la VITO 80 pitará 5 segundos. Además, VITO 80 pitará en caso de que ocurra un error.

### 9.3 Control de temperatura

Si la temperatura de las piezas electrónicas sobrepasa la temperatura permitida, la VITO detiene la filtración. La LED roja (1) parpadea y la VITO 80 pita continuamente.

Hay que sacar la VITO de la freidora para confirmar el aviso de error por pulsar el botón (3).

La LED roja (1) continua parpadeando hasta que la VITO se haya enfriado.

Deje enchufada la VITO 50 y la VITO 80. La VITO puede ser reutilizada después de aprox. 15 min. Si la VITO está desenchufada, puede tardar hasta 2,5 horas hasta que la VITO esté reutilizable.

En caso de que la VITO necesite demasiado tiempo para enfriarse después de un apagado por temperatura, puede ser que la temperatura ambiente esté demasiado alta o que la VITO esté todavía en la freidora.

La VITO 80 seguirá pitando cada 40 segundos. Ponga la VITO en un sitio frío y enchúfela para que el ventilador de refrigeración se ponga en marcha.

**NO** meta la VITO en un almacén refrigerado! La condensación puede destruir las piezas eléctricas.

## 9.4 Memoria

La VITO graba el tiempo de operación y los datos de uso. La lectura de los datos grabados se puede hacer con el VITO data reader. (Véase capítulo 12 Accesorios)

## 10. Cuidado y mantenimiento

### 10.1 Avisos

- Limpie la unidad bomba y filtro (9) siempre cuando cambia el filtro de partículas
- Sólo limpie la VITO después de que se haya enfriado
- NO use abrasivos
- NO use cepillos de púas de metal o algo similar

### 10.2 Preparación de la limpieza

1. Asegúrese de que la VITO esté enfriada
2. Afloje los tornillos de mando estrellado (5) en ambos lados
3. Baje la unidad eléctrica (6) de la unidad bomba y filtro (9)
4. Abra la unidad bomba y filtro (9)
5. Tire el filtro
6. Limpie la máquina a mano o en el lavavajillas

### 10.3 Limpieza manual

1. Limpie la unidad eléctrica (6) sólo con un paño húmedo!
2. NO limpie la VITO con agua corriente! Esto puede destruir las piezas electrónicas
3. Limpieza básica sin contaminación pesada / Limpie la unidad bomba y filtro (9) con jabón
4. Seque la VITO con un paño

### 10.4 Limpieza automática

1. Limpie la unidad eléctrica (6) sólo con un paño húmedo!  
NO meta la unidad eléctrica (6) en el lavavajillas! Esto destruirá la electrónica!
2. Coloque la unidad bomba y filtro (9) así como la cubeta de recogida (4) en el lavavajillas. Empiece el programa de lavado.

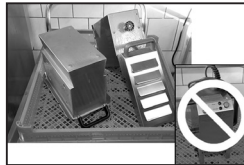

## 11. Cambio del filtro de partículas

Sólo cambie el filtro de partículas cuando sea necesario. El intervalo de cambio depende del uso de la VITO y las partículas que tiene en su aceite por los productos fritos.

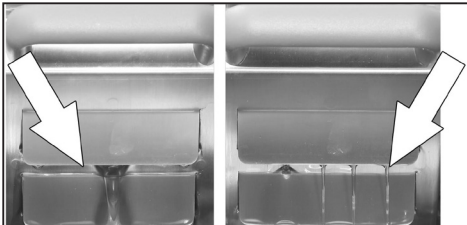

Flujo normal

Flujo bajo

Ojo a la eficacia de la limpieza y al flujo de aceite que sale de la tapa del filtro. Sólo cambie el filtro cuando el flujo de aceite desaparezca



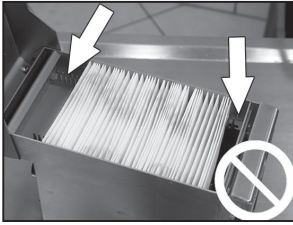

No deje espacio entre el filtro y los bordes de la unidad bomba y filtro (9)

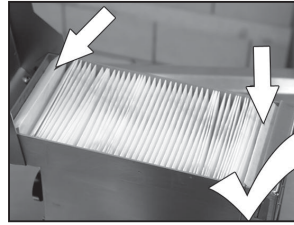

Ponga el primer pliego sobre los bordes de la unidad bomba y filtro (9) por ambos lados.



## 12. Accesorios

Accesorios disponibles para su VITO:



### Filtros de recambio para la VITO:

Tamaño de unidades: 1 caja (100 o 50 pzas.)

Superficie del filtro: VITO 30: 0.17 m<sup>2</sup> (1.82 ft<sup>2</sup>)/VITO 50/80: 0.26m<sup>2</sup> (2.77ft<sup>2</sup>)

Material: rayón, celulosa

Tamaño de mallas: nom. 20 µm / eff. 5 µm

Conformidad FDA: sí



### VITO oiltester

Comprueba los TPM de su aceite  
Evita cambiar el aceite demasiado pronto  
Asegura una alta calidad  
Rápida medición de temperatura



### FT 440

Comprueba los TPM de su aceite  
Evita cambiar el aceite demasiado pronto  
Asegura una alta calidad  
Rápida medición de temperatura



### Brazos de soporte

Mantenga la VITO en posición segura  
Ajustable para cualquiera freidora  
Reduce vibraciones



### Marco de clip:

Para colgar VITO en la freidora



### Soportes de pared

Guarde la VITO colgada en la pared al lado de su freidora.



### Data Reader

Lectura de los datos grabados de la VITO  
Controle la utilización de la VITO según las normas APPCC

### Necesita algo más?

Contáctenos para otras soluciones. Nuestra asistencia al cliente contestará con gusto a toda pregunta.

## 13. Eliminación de residuos

### 13.1 Eliminación del embalaje

- El embalaje debería ser desechado a una recuperación ecológica o
- guarde el embalaje.

### 13.2 Eliminación del filtro

- El filtro usado hay que eliminarlo según las especificaciones de su país.

### 13.3 Eliminación de la unidad

Al final de su vida útil, la VITO se deberá eliminar de acuerdo con los reglamentos aplicables. Esta eliminación se encuentra como la define la ley bajo la responsabilidad de VITO AG . Devuelva la VITO a:

#### VITO AG

Elastrasse 6

78532 Tuttlingen (Alemania)

Si tiene preguntas adicionales, contacte su distribuidor VITO o el servicio al cliente de VITO AG.

### 13.4 Declaración RAEE (Directiva de residuos de aparatos eléctricos y electrónicos)

Para proteger el medio ambiente y como ambientalista, VITO AG quiere informarle que...

Según la Unión Europea ("UE"), la Directiva de la Unión Europea 2002/96/CE sobre residuos de aparatos eléctricos y electrónicos (también conocida como "Directiva RAEE"), 13 de agosto de 2005, "aparatos eléctricos y electrónicos" no pueden ser desechados como desecho municipal y fabricantes de equipo electrónico van a ser obligados de devolver estos productos al final de su vida útil. VITO AG va a cumplir con estos requerimientos y va a aceptar la devolución de los productos de la marca VITO vendidos dentro de la UE.

Puede devolver estos productos al punto de recogida de su municipio.

## 14. Recomendaciones para almacenar los filtros de partículas

Durante el almacenamiento no exponga los filtros a la humedad ni a temperaturas extremas, por ejemplo cerca de una fuente de calor, aire acondicionado o a luz solar directa. Calor y frío tienen un efecto negativo en las propiedades de los filtros, especialmente después de remover o abrir la caja de los filtros. El filtro no debe ser expuesto a helada, esto puede causar daños en la estructura del filtro, los cuales afectan el funcionamiento de los filtros de partículas.

- Guarda la VITO en un lugar seco entre 60-65% humedad relativa
- Temperatura 24°C ± 5°C (78°F ± 40°F)
- No ponga peso al palet
- Evite cambios repentinos de temperatura
- Almacénelo en el paquete en la bolsa sellada
- Altitud máxima de los filtros 185 cm(6ft)

De acuerdo con las condiciones anteriores, el período de almacenamiento será de 3 años.

## 15. Solución de fallas

Malfunction	Posible causa	Medidas correctivas
Indicador de encendido (1) queda inactivo	<ul style="list-style-type: none"> <li>Cable de corriente (8) no está enchufado</li> <li>Cable de corriente (8) está defectuoso</li> </ul>	<ul style="list-style-type: none"> <li>Enchufar VITO</li> <li>Por favor contacte el servicio al cliente</li> </ul>
La VITO hace mucho ruido durante la filtración	<ul style="list-style-type: none"> <li>Tornillos de mando estrellado (5) están demasiados flojos</li> <li>Rotor roza en partes de la freidora</li> <li>Rotor está defectuoso</li> </ul>	<ul style="list-style-type: none"> <li>Aprete los tornillos de mando estrellado (5)</li> <li>Corrija posición de VITO en la freidora</li> <li>Por favor contacte el servicio al cliente</li> </ul>
Indicador de encendido (1) destella y/o indicador acústico suena.	<ul style="list-style-type: none"> <li>Protección contra sobrecalentamiento está activa</li> </ul>	<ul style="list-style-type: none"> <li>Deje que la VITO se enfrie</li> </ul>
Indicadores de encendido (1) y filtración (2) destellan (VITO 80 suena adicionalmente)	<ul style="list-style-type: none"> <li>VITO está inclinado más de 15°</li> <li>Vibraciones muy fuertes</li> </ul>	<ul style="list-style-type: none"> <li>Compruebe la posición de la VITO</li> </ul>
La VITO no se puede arrancar.	<ul style="list-style-type: none"> <li>Unidad eléctrica (6) está defectuosa</li> </ul>	<ul style="list-style-type: none"> <li>Por favor contacte el servicio al cliente</li> </ul>
Fusible de red eléctrica / interruptor de circuito de fallas a tierra (GFCI) se activa	<ul style="list-style-type: none"> <li>Protección de red y otros componentes eléctricos están defectuosos</li> <li>Rotor defectuoso</li> <li>Circuito está sobrecargado</li> </ul>	<ul style="list-style-type: none"> <li>Cambie enchufe, circuito eléctrico</li> <li>Por favor contacte el servicio al cliente</li> <li>Cambie el tomacorriente eléctrico, circuito eléctrico</li> </ul>
Bajo rendimiento de filtración	<ul style="list-style-type: none"> <li>Filtro de partículas está lleno</li> <li>Bomba está atascada</li> <li>Motor está defectuoso</li> </ul>	<ul style="list-style-type: none"> <li>Cambie el filtro</li> <li>vacíe la unidad bomba y filtro (9)</li> <li>Por favor contacte el servicio al cliente</li> </ul>
Aceite sale de un lado/por encima	<ul style="list-style-type: none"> <li>Filtro de partículas está atascado</li> <li>Demasiado espacio entre la tapa del filtro y la unidad bomba y filtro (9)</li> <li>Filtro está introducido incorrecto</li> </ul>	<ul style="list-style-type: none"> <li>Cambie filtro/limpie la unidad</li> <li>Ajuste el intercambiable del filtro</li> <li>Introduzca el filtro correctamente</li> </ul>
LEDs destellan 10 segundos después de enchufar	<ul style="list-style-type: none"> <li>El botón (3) está defectuoso</li> <li>Unidad de control (6) mojado dentro</li> </ul>	<ul style="list-style-type: none"> <li>Por favor contacte el servicio al cliente</li> <li>Déjalo secar</li> </ul>

Si nota otras molestias que faltan aquí, por favor póngase en contacto con nuestro servicio al cliente, o con su representante local.

Detalles de contacto: página 2 capítulo información legal



## 16. Ficha técnica

	VITO 30	VITO 50	VITO 80
<b>Voltaje nominal según país, véase placa de identificación)</b>	220 hasta 240 V ~ ±10% 50 hasta 60Hz 100 hasta 120 V ~ ±10% 50 hasta 60Hz	220 hasta 240 V ~ ±10% 50 hasta 60Hz 100 hasta 120 V ~ ±10% 50 hasta 60Hz	220 hasta 240 V ~ ±10% 50 hasta 60Hz 100 hasta 120 V ~ ±10% 50 hasta 60Hz
<b>Corriente nominal bajo cargo</b>	Approx 1,1 A a 230 V Approx 2,2 A a 115 V	Approx 1,2 A a 230 V Approx 2,4 A a 115 V	Approx 2,0 A a 230 V Approx 4,0 A a 115 V
<b>Potencia max./potencia</b>	300 W / 253W	300 W / 276 W	500 W / 460 W
<b>Nivel del ruido</b>	< 85db	< 85db	< 85db
<b>Control de usuario</b>	Pulsador (3)		
<b>Temperatura durante operación</b>	Unidad eléctrica (6) hasta max. 75°C (167°F) Unidad filtro y bomba (9) max.200°C/392°F (por poco tiempo) Unidad filtro y bomba (9) max. 180°C/365°F (permanente) (Temperatura recomendada de freír max. 175°C/347°F)		
<b>Temperatura de almacenaje</b>	10°C/50°F hasta max. 30°C/86°F (A una temperatura más alta, menos ciclos)		
<b>Peso</b>	VITO : 6,3 kg (14,2 lbs)	VITO : 7,4 kg (16,3 lbs)	VITO : 9,2kg (20.3 lbs)
<b>Señal acústica</b>	no	no	si
<b>Captación de partículas</b>	0,9l / 2,0lbs	1,3l / 2,9lbs	3,5l / 7,8lbs
<b>Aplicación</b>	Ideal por ejemplo para. 2 x 10l	Ideal por ejemplo para 4 x 10l or 2 x 25l	Ideal para freidoras de gas o eléctricas por ejemplo 4 x 20l
<b>Filtro</b>	Arrugas: 30 Material: celulosa FDA-CFR 21	Arrugas: 43 Material: celulosa FDA-CFR 21	Arrugas: 43 Material: celulosa FDA-CFR 211
<b>Modo de operación</b>	Operación intermitente		

### Dimensiones

#### VITO 30

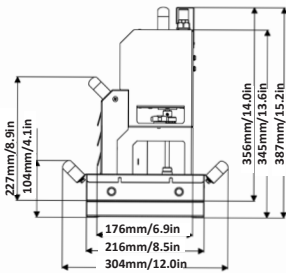

#### VITO 50

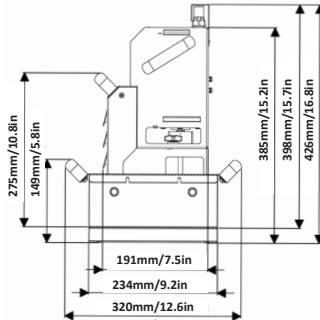

#### VITO 80

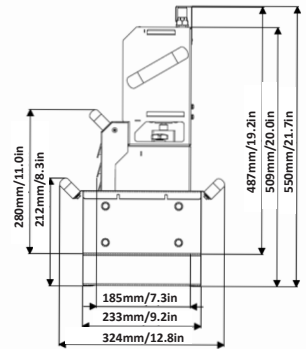

112mm/4.4in

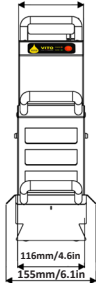

195mm/7.7in

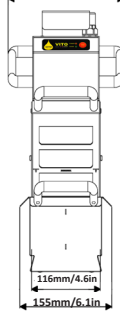

210mm/8.3in

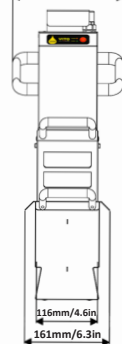

# 17. Declaración de conformidad

Emitido por **VITO AG** | Eltastrasse 6 78532 Tuttlingen (Germany) | Phone:+49 (0) 7461 / 96289-0  
 Fax : +49 (0) 7461 / 96289-12 | Email: info@vito.ag - www.vito.ag  
 para los productos **VITO 30, VITO50, VITO80** EU Patent No. 1326692 U.S. Patent No. US7.052.605.B2



El equipo profesional de filtración para grasas y aceites es fabricado y aprobado según las siguientes normas  
 Para propósitos de la directiva de la UE :

- 2006/42/EG Machinery Directive
- 2014/30/EU Electromagnetic Compatibility
- 2014/35/EU Low Voltage Directive
- 2011/65/EU Restriction of use of certain hazardous substances in electrical and electronic equipment
- 2003/10 / EC minimum requirements to protect the safety and health of workers
- 2012/19 EU Waste Electrical and Electronic Equipment

El riesgo de efectos físicos (ruido) de los sistemas de filtración VITO 30, VITO 50, VITO 80 cumplen con la legislación comunitaria de armonización de la Unión Europea.

- EN 61000-6-1: 2007 Immunity
- EN 61000-6-2: 2005 Immunity
- EN 61000-6-3: 2007 + A1: 2011 Emission
- EN 61000-6-4: 2007 + A1: 2011 Emission

- DIN 18876: 2018-06 Commercial kitchen equipment - Portable non-integrated oil / grease filtration equipment - Requirements and testing  
 with German, European and International (Non-European) standards

German Standard DIN EN		European Standard EN		International Standard IEC (IEC/CISPR)
DIN EN 61000-6-1:2007-10	based on	EN 61000-6-1:2007	based on	IEC 61000-6-1:2005
DIN EN 61000-6-2:2006-03	based on	EN 61000-6-2:2005	based on	IEC 61000-6-2:2005
DIN EN 61000-6-3:2011-09	based on	EN 61000-6-3:2011-09	based on	IEC 61000-6-3:2006 + A1:2010
DIN EN 61000-6-4:2011-09	based on	EN 61000-6-4:2011-09	based on	IEC 61000-6-4:2006 + A1:2010
DIN EN 61000-3-2:2010-03	based on	EN 61000-3-2:2010-03	based on	IEC 61000-3-2:2005 + A1:2008 + A2:2009
DIN EN 61000-3-3:2014-03	based on	EN 61000-3-3:2014-03	based on	IEC 61000-3-2:2005 + A1:2008 + A2:2009
DIN EN 60335-1:2014-11	based on	EN 60335-1:2014-11	based on	IEC 60335-1:2010
DIN EN 12100:2011-03	based on	EN 12100:2011-03	based on	ISO 12100:2011-03
DIN EN 60204-1/A1	based on	EN 60204-1/A1	based on	IEC 60204-1:2005+AMD1:2008 CSV
DIN EN 55014-1:2012-05	based on	EN 55014-1:2012-05	based on	CISPR 14-1:2005 + A1:2008 + Cor.:2009 + A2:2011
DIN EN 55014-2:2016-01	based on	EN 55014-2:2016-01	based on	CISPR 14-2:2015
-	-	(EG) Nr. 2023/2006	-	-
-	-	(EG) Nr. 1935/2004	-	-
DIN EN 10088-1	-	-	-	-
DIN 18876 A1	-	-	-	-
DIN 18876 A2	-	-	-	-
DIN 18876 A3	-	-	-	-
DIN EN 50396	-	-	-	-
DIN EN 61003-2	-	-	-	-
DIN EN 61000-3-3	-	-	-	-
DIN EN 10095	-	-	-	-
DIN EN 10269	-	-	-	-
DIN EN 10302	-	-	-	-
89/109/EWG	-	-	-	-
EGV 1935/2004	-	-	-	-
80/590/EWG	-	-	-	-
DIN EN 82079-1	-	-	-	-
ProdSG	-	-	-	-
LFGB	-	-	-	-
DGUV-Regel 110-002	-	-	-	-

Tuttlingen, 2018

Andreas Schmidt  
 CEO  
 VITO AG





# Sommario

<b>1. Modelli</b> .....	<b>2</b>
1.1 Descrizione del prodotto .....	2
1.2 Contenuto della confezione .....	2
<b>2. Note legali</b> .....	<b>2</b>
<b>3. Introduzione</b> .....	<b>3</b>
<b>4. Informazioni generali</b> .....	<b>3</b>
<b>5. Informazioni sulla sicurezza/significato dei simboli</b> .....	<b>3</b>
<b>6. Uso di VITO30/ VITO50/VITO80</b> .....	<b>3</b>
6.1 Uso corretto .....	3
6.2 Uso NON corretto .....	3
<b>7. Preparazione prima dell'uso</b> .....	<b>4</b>
7.1 Avvisi di sicurezza .....	4
7.2 Stoccaggio di VITO® .....	4
7.3 Durata del ciclo di filtraggio .....	4
7.4 Verifica delle impostazioni di fabbrica .....	4
7.5 Programmare la durata del ciclo di filtraggio .....	4
7.6 Attivare/disattivare l'allarme acustico ed impostare il volume dell'allarme (solo VITO80) .....	4
<b>8. Procedura di filtraggio</b> .....	<b>5</b>
8.1 Operazioni preliminari .....	5
8.2 Informazioni sul funzionamento .....	5
8.3 Iniziare il ciclo di filtraggio .....	5
8.4 Interrompere anticipatamente il ciclo di filtraggio .....	5
<b>9. Funzioni di sicurezza</b> .....	<b>5</b>
9.1 Anti-ribaltamento e anti-vibrazione (solo VITO80) .....	5
9.2 Allarme sonoro (solo VITO80) .....	5
9.3 Controllo della temperatura .....	5
9.4 Memorizzazione dati .....	6
<b>10. Cura e manutenzione</b> .....	<b>6</b>
10.1 Avvertenze .....	6
10.2 Prima della pulizia .....	6
10.3 Pulizia manuale .....	6
10.4 Lavaggio in lavastoviglie .....	6
<b>11. Sostituzione del filtro in cellulosa</b> .....	<b>6</b>
<b>12. Accessori</b> .....	<b>7</b>
<b>13. Smaltimento</b> .....	<b>8</b>
13.1 Smaltimento imballaggio .....	8
13.2 Smaltimento filtri .....	8
13.3 Smaltimento dispositivi .....	8
13.4 WEEE (Waste Electrical and Electronic Equipment) Statement .....	8
<b>14. Stoccaggio e conservazione dei filtri in cellulosa</b> .....	<b>8</b>
<b>15. Risoluzione problemi</b> .....	<b>9</b>
<b>16. Dati tecnici</b> .....	<b>10</b>
<b>17. Dichiarazione di conformità</b> .....	<b>11</b>



# 1. Modelli



**VITO 30**



**VITO 50**



**VITO 80**

## 1.1 Descrizione del prodotto

1. Indicatore alimentazione (LED rosso)
2. Indicatore filtraggio (LED verde)
3. Tasto start/stop
4. Vasca sgocciolamento
5. Viti a stella (entrambi i lati)
6. Unità elettrica
7. Maniglie
8. Cavo elettrico con presa
9. Unità pompa/filtro
10. Feritorie raffreddamento
11. Protezione del cavo
12. Targhetta

## Pannello di comando - VITO



## 1.2 Contenuto della confezione

- Sistema di filtraggio olio VITO
- Manuale d'uso
- Modulo di garanzia
- Istruzioni in breve
- Filtri di ricambio (11 pz.)
- Vasca di sgocciolamento

## Unità pompa/filtro - VITO 80

- 2 bypass in metallo (rimovibili)

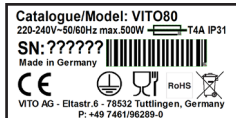
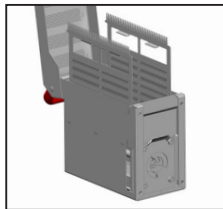

# 2. Informazioni legali

## VITO AG

Eltastrasse 6  
 78532 Tuttlingen (Germany)  
 Phone: +49 (0) 7461 / 96289-0  
 Fax: +49 (0) 7461 / 96289-12  
 info@vito.ag  
 www.vito.ag

**CEO:**  
 Andreas Schmidt (MBA, Dipl.-Wirt.Ing)  
 Sede: Tuttlingen, Germany  
 Registry court: Stuttgart HRB 750227

In collaborazione:  
 University Albstadt-Sigmaringen (Germany)  
 - Industrial engineering with business studies -  
 Jakobstrasse 1  
 72458 Albstadt (Germany)  
 Copyright © VITO AG

Tutti i diritti sono riservati.  
 Questo documento è protetto da copyright della VITO AG. Non sono autorizzate copie o riproduzioni dell'intero documento o parte dello stesso senza la preventiva autorizzazione scritta da parte della VITO AG



### 3. Introduzione

Gentile cliente di VITO,

ci congratuliamo per aver scelto un prodotto della ditta VITO AG.

Vi preghiamo di leggere attentamente il manuale d'uso per familiarizzare con i comandi e le funzioni del vostro sistema di filtraggio olio VITO assicurandone un utilizzo corretto. Il vostro rivenditore di zona oppure il servizio clienti è disponibile per ulteriori informazioni.

Saremmo lieti di ricevere commenti e/o suggerimenti riguardanti il sistema di filtraggio olio VITO ed il relativo manuale d'uso (troverete i nostri contatti nel relativo capitolo di questo manuale).

Ci auguriamo che possiate usufruire a lungo e con soddisfazione del sistema di filtraggio olio VITO nello svolgimento della vostra attività lavorativa: un sistema di filtraggio olio di alta qualità con il quale potrete ottenere un efficiente e durevole supporto al vostro lavoro.

### 4. Informazioni generali

Il presente manuale d'uso contiene importanti informazioni sull'uso del sistema di filtraggio olio VITO. Vi preghiamo di leggere attentamente il presente documento prima della messa in funzione di VITO. Tenere il manuale sempre a portata di mano per un rapido riferimento in caso di bisogno.

VITO è un sistema di filtraggio per olio/grasso idoneo alla pulizia dell'olio/grasso di frittura. Il processo di frittura contamina l'olio rilasciando particelle carbonizzate. Con VITO l'olio potrà essere filtrato e pulito direttamente nella friggitrice alla normale temperatura d'esercizio. Il filtraggio con VITO prolunga la durata della vita media dell'olio. I filtri in cellulosa di VITO possono essere utilizzati più volte prima della sostituzione. Andranno sostituiti solo quando l'olio non fluirà più dalle feritoie anteriori. I filtri in cellulosa usati andranno smaltiti come da appositi regolamenti locali.

### 5. Informazioni di sicurezza/significato dei simboli

L'errato utilizzo di VITO può causare pericoli e infortuni. Prestate attenzione alle precauzioni e avvertenze indicate di seguito. Pericoli ed infortuni sono evidenziati dai seguenti simboli.



**Attenzione**  
Pericolo di infortuni



**Rischio di scariche elettriche**  
per uso non corretto o in caso di apertura del dispositivo



**Pericolo di cadute**  
per presenza di macchie d'olio sul pavimento



**Attenzione**  
avvisi di sicurezza importanti



**Pericolo di ustioni**  
in caso di errato uso da parte dell'utilizzatore di VITO



**Istruzioni operative**  
Informazioni pratiche sul corretto modo d'impiego del sistema di filtraggio olio VITO

### 6. Uso di VITO30/ VITO 50/ VITO 80

#### 6.1 Uso corretto

- VITO è studiato per l'uso nelle cucine professionali
- Seguite le direttive di sicurezza! Il filtraggio è possibile solo con olio liquido
- Si raccomanda l'utilizzo di VITO solo da personale debitamente istruito!
- E' necessario utilizzare VITO con pause tra i vari cicli di filtraggio

#### 6.2 Uso NON corretto

La non osservanza delle procedure descritte nel manuale può portare a danneggiamenti o malfunzionamenti di VITO

- VITO NON è adatto alla pulizia/filtraggio di altri liquidi all'infuori di olio/grasso di frittura!
- NON usare o conservare VITO all'aperto! Pioggia ed umidità danneggiano il dispositivo!
- VITO NON è predisposto per un uso continuativo senza pause! Rischio di surriscaldamenti/pericolo di incendio!
- NON ostruire/coprire le feritoie di raffreddamento (10)VITO 50 / VITO 80)
- NON toccare il cavo elettrico (8) con le mani bagnate!
- NON piegare o schiacciare il cavo elettrico
- E' assolutamente vietato l'utilizzo di VITO da parte di bambini!
- VITO deve essere utilizzato solo in impianti elettrici con presa a terra (classe di protezione I)

**Non si assume nessuna responsabilità in caso di usi non conformi/corretti!**



## 7. Preparazione prima dell'uso

### 7.1 Avvisi di sicurezza

- Prima di collegare per la prima volta VITO alla rete elettrica aspettare il tempo necessario affinché il dispositivo si adatti alla temperatura ambiente
- Pulire VITO prima del primo utilizzo (vedere capitolo 10 Cura e manutenzione)
- Verificare che la tensione di alimentazione locale corrisponda a quella indicata nella targhetta identificativa di VITO!
- Assicurarsi che il cavo (8) di alimentazione NON entri in contatto con l'olio/grasso bollente!
- Temperatura di utilizzo max consentita 175°C/350°F! (temperatura dell'olio)
- NON fare funzionare a secco l'unità pompa (9) fuori dalla friggitrice!
- Fare attenzione agli elementi termici, cestelli e termostati della friggitrice!
- Sollevare o trasportare VITO servirsi solo delle maniglie nere (7)!

### 7.2 Stoccaggio VITO

Le maniglie della vasca di sgocciolamento (4) possono essere montate a piacimento sul lato corto o lungo.

- Dopo l'uso o per il trasporto inserire sempre VITO nella vasca di sgocciolamento (4)
- Dopo l'uso riporre VITO solo nella vasca di sgocciolamento (4)
- Temperatura di stoccaggio ideale: +10 fino a +35°C (50° to 95°F)

### 7.3 Durata del ciclo di filtraggio

Impostazioni di fabbrica per 1 ciclo di filtraggio con VITO:

- **VITO 30:** 4,5 min, max. 3 cicli
- **VITO 50:** 4,5 min - max. 12 cicli
- **VITO 80:** 4,5 min - max. 12 cicli

Al raggiungimento del numero max di cicli permessi, lasciare raffreddare VITO prima di ulteriori filtri!

**Fase di raffreddamento:**

- fino a 2 ore:
  - **VITO 30**
  - **VITO 50 e VITO 80** (con cavo elettrico (8) scollegato)
- circa 15 min
  - **VITO 50 e VITO 80** (con cavo elettrico (8) collegato)

Se VITO raggiunge una temperatura troppo elevata si attiva automaticamente la termo-protezione.

(Solo VITO 80 emette anche un beep acustico)

- Indicatore di alimentazione (LED rosso) (1) lampeggia.
- Il processo di filtraggio si interrompe.
- VITO raggiunge una temperatura troppo elevata e si attiva la termo-protezione.

### 7.4 Verifica delle impostazioni di fabbrica

1. Premere e mantenere premuto il tasto start/stop (3)
2. Collegare VITO alla presa di corrente
3. Mantenere premuto il tasto start/stop (3) per 5 secondi (solo VITO 80 emetterà anche beep)
4. La durata del ciclo programmata verrà indicata dal lampeggio dei LED
5. Il LED rosso (1) indica 1 minuto per ogni lampeggio  
il LED verde (2) indica 30 secondi per ogni lampeggio  
**per es.** 3x rosso = 3 min  
1x verde = 30 secondi  
= significa: 3min. e 30sec. di durata totale del ciclo di filtraggio.

### 7.5 Programmare la durata del ciclo di filtraggio

Per ri-programmare la durata del ciclo di filtraggio seguire la procedura come da 7.4 Verifica delle impostazioni di fabbrica, e proseguire nel seguente modo:

1. Dopo che i lampeggi dei LED hanno indicato la durata del ciclo impostata, premere immediatamente il pulsante start/stop (3)
2. Impostare la nuova durata del ciclo premendo il pulsante start/stop (3). Ogni pressione corrisponde a scatti di 30 sec. Attenzi one: la riprogrammazione parte da 0 secondi! (per es. Premere 3 volte per 1,5minuti, etc.)
3. Una volta impostata la durata del nuovo ciclo, attendere che il LED verde (2) lampeggi una volta ( VITO 80 emette un beep).
4. Staccare la spina elettrica dalla presa di corrente.  
La nuova durata del ciclo è ora memorizzata.

### 7.6 Attivare/disattivare il beep acustico e impostazione del volume (solo per VITO 80)

Per impostare il volume dell'allarme sonoro, iniziate la procedura come da 7.4 Verifica delle impostazioni di fabbrica, e proseguire nel seguente modo:

1. Dopo che è stata indicata la durata del ciclo di filtraggio attendere che il LED verde lampeggi ( VITO 80 emetterà un beep contemporaneamente)
2. Impostare la modalità del beeper usando il pulsante start/stop (3)
3. I seguenti lampeggi indicano la modalità impostata:  
LED rosso (1) = beeper spento  
LED verde (2) = volume dimezzato  
LED rosso (1) + LED verde (2) = volume max  
Staccare la spina elettrica dalla corrente (8)  
**Le nuove impostazioni sono ora memorizzate.**



## 8. Procedura di filtraggio

### 8.1 Operazioni preliminari

VITO 30/50/80

- Inserire il filtro in cellulosa nell'unità pompa/filtro (9)
- Incastrare il coperchio nella fessura inferiore dell'unità pompa/filtro (9)
- Montare l'unità elettrica (6) sopra unità pompa/filtro (9).
- Serrare bene le viti a stella (5).

### 8.2 Informazioni sul funzionamento

- Il ciclo di filtraggio può essere interrotto in qualsiasi momento premendo il tasto start/stop (3).
- NON spostare VITO mentre è in corso il filtraggio!
- Utilizzare VITO unicamente in posizione verticale!
- Il LED Power (LED rosso) (1) ed il LED di filtraggio (LED verde) (2) rimangono accesi durante il processo di filtraggio.

### 8.3 Iniziare il ciclo di filtraggio

1. Assicurarsi che il filtro in cellulosa sia inserito nell'unità pompa/filtro (9)
2. Estrarre VITO dalla vasca di sgocciolamento (4)
3. Inserire VITO nella friggitrice
4. Assicurarsi che il dispositivo abbia una posizione stabile e sicura (per staffe/supporti vedere capitolo 12 Accessori)
5. Verificare livello dell'olio  
(il livello dell'olio deve essere compreso tra i limiti MIN e MAX indicati sulla parte frontale dell'unità pompa/filtro (9)!
6. Collegare la spina elettr. di VITO alla presa elettrica.  
Il LED rosso indicatore di alimentazione „power“ (1) è acceso  
La ventola di raffreddamento è in funzione (VITO50/VITO 80)
7. Premere il pulsante Start/Stop
8. Il LED verde indicatore di filtraggio (2) è acceso durante il ciclo di filtraggio.

### 8.4 Interrompere anticipatamente il ciclo di filtraggio

1. Premere il tasto start/stop il LED di filtraggio (LED verde) è acceso(3)
2. Scollegare la spina elettrica: VITO 30  
Lasciare VITO 50/VITO 80 collegati alla rete elettrica!
3. Sollevare VITO, lasciare sgocciolare l'olio nella friggitrice
4. Posizionare VITO nella vasca di sgocciolamento

## 9. Funzioni di sicurezza

### 9.1 Anti-ribaltamento e anti-vibrazione (solo VITO 80)

Il dispositivo si spegne automaticamente qualora il VITO 80 venga posizionato con un'inclinazione maggiore di 15° (rischio di ribaltamento oppure vibrazioni eccessive a causa dell'errato posizionamento), oppure in seguito ad un difetto meccanico. Entrambi i LED luminosi inizieranno a lampeggiare accompagnati anche da beep sonori.

### 9.2 Allarme sonoro (solo VITO 80)

Al termine di ogni ciclo di filtraggio VITO 80 emette dei beeps per 5 secondi. VITO 80 emetterà allarmi sonori in caso si verificano altri errori di funzionamento.

### 9.3 Controllo della temperatura

Qualora la temperatura delle parti elettriche sia troppo elevata, VITO interromperà il filtraggio. Il LED rosso (1) incomincerà a lampeggiare ed il VITO 80 emetterà dei beep sonori continui.

Estrarre quindi VITO dalla friggitrice e premere il tast start/stop (3) per confermare l'errore. L'indicatore di alimentazione (LED rosso) (1) continuerà a lampeggiare fino a quando VITO non si sarà raffreddato.

Lasciare VITO 50 & VITO 80 collegati alla presa di corrente. VITO sarà nuovamente disponibile all'uso dopo circa 15 min.

Qualora VITO non è collegato alla presa di corrente impiegherà fino a 2,5 ore per raffreddarsi.

Se VITO impiega troppo tempo per raffreddarsi dopo l'intervento della termo-protezione può essere dovuto ad una temperatura ambiente troppo alta, oppure VITO è stato dimenticato nella friggitrice.

VITO 80 continuerà a emettere dei beep ogni 40 secondi.

In questo caso riporre VITO 80 in un luogo fresco e lasciarlo collegato alla presa di corrente per permettere la fase di raffreddamento.

Assolutamente NON lasciare VITO in un ambiente refrigerato! La condensa danneggia le parti elettriche del dispositivo.

## 9.4 Memorizzazione dati

VITO memorizza tutti i tempi di utilizzo ed i valori d'uso. Tali dati potranno essere letti utilizzando il VITO Data Reader. (vedere capitolo 12 Accessori)

# 10. Cura e manutenzione

## 10.1 Avvertenze

- Lavare l'unità pompa/filtro (9) ad ogni sostituzione del filtro in cellulosa
- Lavare VITO solo dopo il raffreddamento
- NON usare sostanze abrasive
- NON utilizzare spazzole in materiale metallico o strumenti simili

## 10.2 Prima della pulizia

1. Assicurarsi che VITO si sia raffreddato
2. Svitare le viti a stella (5) su entrambi i lati
3. Rimuovere l'unità elettrica (6) dall'unità pompa filtro (9)
4. Aprire l'unità pompa-filtro (9)
5. Smaltire il filtro
6. Pulire il dispositivo a mano o in lavastoviglie

## 10.3 Pulizia manuale

1. Pulire l'unità elettrica (6) solo con un panno umido
2. **NON lavare l'unità elettrica con acqua corrente! Potrebbe causare guasti elettrici!**
3. Pulizia di base nei forti inquinamenti / Lavare l'unità pompa/filtro (9) con detergente non aggressivo.
4. Asciugare VITO con un panno

## 10.4 Lavaggio in lavastoviglie

1. Pulire l'unità elettrica (6) solo con un panno umido!  
NON inserire l'unità elettrica (6) in lavastoviglie!
2. Inserire l'unità pompa (9) e la vasca di sgocciolamento (4) nella lavastoviglie. Iniziare il programma di lavaggio.

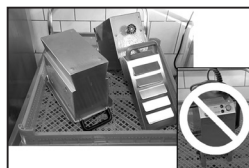

# 11. Sostituzione del filtro in cellulosa

Sostituire il filtro in cellulosa solo se necessario ed in base alle proprie esigenze. La frequenza della sostituzione varia in base all'intensità d'uso di VITO e al grado di sporcizia dell'olio di frittura.

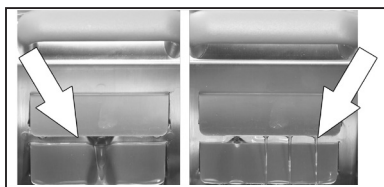

Flusso normale

Flusso scarso

Fare attenzione al grado di pulizia dell'olio ed alla quantità del flusso d'olio in uscita dalle alette anteriori

del coperchio filtro.

Sostituire il filtro in cellulosa solamente quando il flusso d'olio in uscita dalle alette è molto scarso.

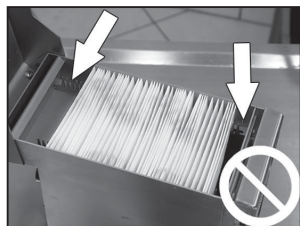

NON lasciare spazi vuoti tra il filtro e i bordi dell'unità pompa/filtro (9)

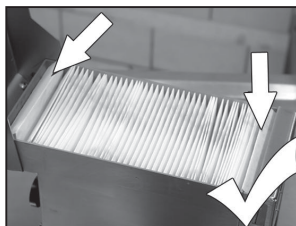

Lasciar sporgere i lembi del filtro da entrambi i lati dell'unità pompa-filtro (9)



## 12. Accessori

Accessori disponibili per VITO

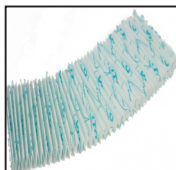

### Filtri di ricambio per VITO :

confezione: 1 scatola (100 o 50 pezzi)

superficie filtro: VITO 30: 0.17 m<sup>2</sup> (1.82 ft<sup>2</sup>)/VITO 50/80: 0.26m<sup>2</sup> (2.77ft<sup>2</sup>)

materiale: rayon, cellulosa

dimensione maglie: nom. 20 µm/eff. 5 µm

FDA conformity: si



### VITO oiltester:

Verifica i composti polar i TPM dell'olio  
Evita la sostituzione prematura dell'olio  
Assicura un'alta qualità  
Veloce misurazione della temperatura



### FT 440:

Verifica i composti polar i TPM dell'olio  
Evita la sostituzione prematura dell'olio  
Assicura un'alta qualità  
Veloce misurazione della temperatura



### Supporti e staffe

Consentono di collocare VITO in posizione sicura  
Adatti a qualsiasi tipo di friggitrice  
Riducono le vibrazioni



### Cornice a clip:

Per appendere VITO nella friggitrice



### Supporto a muro

Consente di fissare VITO al muro con la vasca di sgocciolamento



### Data Reader

Legge i dati di utilizzo memorizzati di VITO

Verificate l'utilizzo di VITO in ottemperanza alle norme HACCP

Necessitate di altri articoli?

Contattateci per ulteriori soluzioni. Il nostro supporto clienti sarà lieto di potervi assistere per qualsiasi richiesta.

## 13. Smaltimento

### 13.1 Smaltimento dell'imballaggio

- L'imballaggio può essere riciclato oppure
- Conservato con cura

### 13.2 Smaltimento dei filtri

- I filtri in cellulosa usati devono essere smaltiti come da regolamentazione locale sui rifiuti

### 13.3 Smaltimento dei vecchi dispositivi

Qualora VITO abbia raggiunto il termine del suo ciclo di vita, deve essere smaltito secondo specifiche modalità. Lo smaltimento sarà a cura della VITO AG come previsto da legge. Inviare il VITO al seguente indirizzo:

#### VITO AG

Eltastrasse 6  
78532 Tuttlingen (Germany)

Per ulteriori chiarimenti vi preghiamo di contattare il vostro rivenditore oppure l'ufficio della nostra sede.

### 13.4 WEEE (Waste Electrical and Electronic Equipment) Statement

Per la proteggere l'ambiente ed in qualità di ditta che rispetta l'ambiente, la VITO AG ricorda che...Secondo la Direttiva dell'Unione Europea ("EU") sui Rifiuti di apparecchiature elettriche ed elettroniche, Direttiva 2002/96/EC entrata in vigore dal 13 agosto 2005, le "apparecchiature elettriche ed elettroniche" non possono più essere smaltiti come rifiuti urbani. Le ditte produttrici di apparecchiature elettroniche sono obbligate a ritirare tali prodotti una volta giunti al termine del loro ciclo di utilizzo. La VITO AG applica la normativa in materia di ritiro dei dispositivi dismessi con marchio VITO venduti all'interno della EU. È possibile smaltire tali prodotti nei punti di raccolta locali.

## 14. Stoccaggio e conservazione dei filtri in cellulosa

Per la conservazione corretta dei filtri in cellulosa non esporre gli stessi ad alte temperature od a umidità, per es. nelle vicinanze di fonti di calore, aria condizionata od all'esposizione ai raggi solari.

Il caldo ed il freddo hanno un effetto negativo sulle proprietà dei filtri in cellulosa, specialmente successivamente alla rimozione o apertura del sacchetto di confezionamento.

I filtri in cellulosa NON devono essere esposti al gelo, in quanto si potranno verificare danni alla loro microstruttura dei che comprometterà la funzionalità degli stessi.

- Conservare in luogo asciutto con un'umidità relativa compresa tra il 60-65%
- Temperatura ambiente tra i 24°C ± 5°C (78°F ± 40°F)
- NON appoggiare oggetti pesanti sulla confezione dei filtri
- Evitare sbalzi di temperatura
- Conservare nella confezione di cartone e nelle buste sigillate
- Massima altezza in pila delle scatole: 185cm (6 ft)

L'osservanza delle condizioni sopra elencate permetterà un periodo di conservazione di 3 anni.

## 15. Problemi e soluzioni

Malfunction	Possible cause	Remedial action
L'indicatore di alimentazione (1) non si accende	<ul style="list-style-type: none"> <li>• Cavo elettrico (8) non collegato</li> <li>• Cavo elettrico(8)/connettore danneggiato</li> </ul>	<ul style="list-style-type: none"> <li>• Collegare la spina elettr. di VITO</li> <li>• Contattare supporto clienti</li> </ul>
VITO emette forti rumori durante il funzionamento	<ul style="list-style-type: none"> <li>• Viti fissaggio a stella allentate</li> <li>• Il rotore tocca in alcune parti la friggitrice</li> <li>• Rotore difettoso</li> </ul>	<ul style="list-style-type: none"> <li>• Serrare bene le viti di fissaggio</li> <li>• Correggere la posizione di VITO nella friggitrice</li> <li>• Contattare supporto clienti</li> </ul>
Il LED di alimentazione (1) lampeggia e/o l'allarme acustico suona	<ul style="list-style-type: none"> <li>• la termoprotezione è attivata</li> </ul>	<ul style="list-style-type: none"> <li>• lasciare raffreddare il dispositivo</li> </ul>
Led di alimentazione (1) e il Led di filtraggio (2) lampeggiano ( VITO 80 emette anche un beep)	<ul style="list-style-type: none"> <li>• VITO è troppo inclinato, inclinazione max 15° (antiribaltamento attivo)</li> <li>• Forti vibrazioni</li> </ul>	<ul style="list-style-type: none"> <li>• Correggere la posizione di VITO</li> <li>• Correggere la posizione di VITO</li> </ul>
VITO non si accende	<ul style="list-style-type: none"> <li>• Unità elettrica (6) difettosa</li> </ul>	<ul style="list-style-type: none"> <li>• Contattare supporto clienti</li> </ul>
Il fusibile di rete/salvavita scatta	<ul style="list-style-type: none"> <li>• La protezione elettrica o altri componenti elettronici sono difettosi</li> <li>• Rotore bloccato</li> <li>• Impianto elettrico sovraccarico</li> </ul>	<ul style="list-style-type: none"> <li>• Usare altre prese di corrente o impianto elettrico differente</li> <li>• Contattare supporto clienti</li> <li>• Usare altre prese di corrente o impianto elettrico differente</li> </ul>
Scarsa fuoriuscita di olio dal filtro	<ul style="list-style-type: none"> <li>• Filtro in cellulosa intasato</li> <li>• Scatola filtro piena</li> <li>• Collettore unità pompa intasato</li> <li>• Motore difettoso</li> </ul>	<ul style="list-style-type: none"> <li>• Sostituire filtro in cellulosa</li> <li>• Svuotare la scatola filtro (9)</li> <li>• Contattare supporto clienti</li> </ul>
L'olio sprizza dai lati/dal lato superiore	<ul style="list-style-type: none"> <li>• Filtro in cellulosa e/o griglia di metallo ostruita</li> <li>• Troppo gioco tra la scatola filtro e l'unità pompa (9)</li> <li>• Filtro in cellulosa inserito non correttamente (i lembi del filtro non sporgono dai bordi della scatola filtro)</li> </ul>	<ul style="list-style-type: none"> <li>• Sostituire il filtro in cellulosa / pulire la scatola filtro</li> <li>• Regolare la giusta misura delle guide di inserimento della scatola filtro</li> <li>• Inserire il filtro in cellulosa come da istruzioni</li> </ul>
I LED lampeggiano per 10 sec. Dopo il collegamento alla rete elettrica	<ul style="list-style-type: none"> <li>• Tasto start/stop (3) difettoso</li> <li>• Unità di controllo (6) bagnata all'interno</li> </ul>	<ul style="list-style-type: none"> <li>• Contattare supporto clienti</li> </ul>

Dovessero verificarsi altri difetti vi preghiamo di rivolgervi al servizio assistenza della Systemfiltration S.R.L. oppure al Vostro rivenditore di zona! I dettagli dei Contatti sono alla pag.2 del capitolo.



## 16. Dati Tecnici

	VITO 30	VITO 50	VITO 80
Tensione nominale a seconda dei Paesi (vedi targhetta identificativa)	220 a 240 V ~ ±10% 50 a 60Hz 100 a 120 V ~ ±10% 50 a 60Hz	220 a 240 V ~ ±10% 50 a 60Hz 100 a 120 V ~ ±10% 50 a 60Hz	220 a 240 V ~ ±10% 50 a 60Hz 100 a 120 V ~ ±10% 50 a 60Hz
Assorbimento nominale di corrente	Approx 1,1 A at 230 V Approx 2,2 A at 115 V	Approx 1,2 A at 230 V Approx 2,4 A at 115 V	Approx 2,0 A at 230 V Approx 4,0 A at 115 V
Potenza max/ nominale	300 W / 253W	300 W / 276 W	500 W / 460 W
Rumorosità	< 85db	< 85db	< 85db
Tasti di comando	Tasto start/stop (3)		
Temperature di esercizio	Unità elettrica (6) max. 75°C (167°F) Unità pompa/filtro (9) max. 200°C/392°F (per breve tempo) Unità pompa/filtro (9) max. 180°C/356°F (permanentemente) (temperatura di frittura raccomandata max. 175°C/347°F)		
Temperatura di stoccaggio	10°C/50°F fino a max. 30°C/86°F (in caso di alte temperature ridurre il numero di cicli)		
Peso	VITO : 6,3 kg (14,2 lbs)	VITO : 7,4 kg (16,3 lbs)	VITO : 9,2kg (20.3 lbs)
Allarme sonoro	no	no	SI
Capacità scatola filtro	0,9l	1,3l	3,5l
Indicazioni di impiego	Ideale per friggitorici tipo: 2 x 10lt	Ideale per friggitorici tipo: 4 x 10lt oppure 2 x 25lt	Ideale per friggitorici a gas o elettriche tipo: 4 x 20lt
Filtri	Pieghe: 30 Materiale: pulp, cellulose FDA-CFR 21	Pieghe: 43 Materiale: pulp, cellulose FDA-CFR 21	Pieghe: 43 Materiale: pulp, cellulose FDA-CFR 21
Funzionamento	Funzionamento temporizzato		

### Dimensioni

#### VITO 30

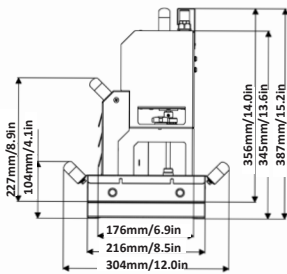

#### VITO 50

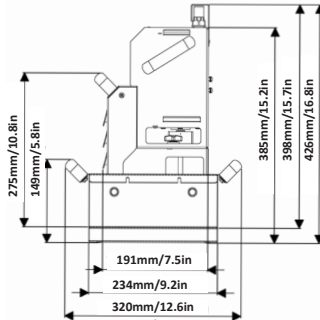

#### VITO 80

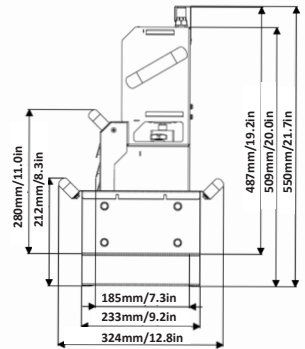

#### VITO 30 (Top View)

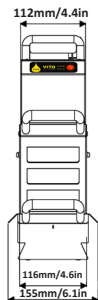

#### VITO 50 (Top View)

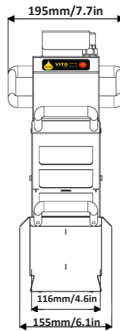

#### VITO 80 (Top View)

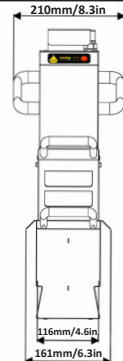



# 17. Dichiarazione di conformità

Rilasciata da VITO AG | Eltastrasse 6 78532 Tuttlingen (Germany) | Phone:+49 (0) 7461 / 96289-0  
 Fax : +49 (0) 7461 / 96289-12 | Email: info@vito.ag - www.vito.ag  
 Per i prodotti VITO 30, VITO50, VITO80 EU Patent No. 1326692 U.S. Patent No. US7.052.605.B2



I sistemi professionali di filtraggio olio e grassi sono fabbricati e collaudati in osservanza delle seguenti norme:  
 For the purposes of the EU directives :

- 2006/42/EG Machinery Directive
- 2014/30/EU Electromagnetic Compatibility
- 2014/35/EU Low Voltage Directive
- 2011/65/EU Restriction of use of certain hazardous substances in electrical and electronic equipment
- 2003/10 / EC minimum requirements to protect the safety and health of workers
- 2012/19 EU Waste Electrical and Electronic Equipment

I sistemi di filtraggio VITO 30, VITO 50, VITO 80 sono conformi alle norme armonizzate della comunità europea In materia di prescrizioni minime di sicurezza e di salute per rischi derivanti dagli agenti fisici (rumore)

- EN 61000-6-1: 2007 Immunity
- EN 61000-6-2: 2005 Immunity
- EN 61000-6-3: 2007 + A1: 2011 Emission
- EN 61000-6-4: 2007 + A1: 2011 Emission

with German, European and International (Non-European) standards

German Standard DIN EN		European Standard EN		International Standard IEC (IEC/CISPR)
DIN EN 61000-6-1:2007-10	based on	EN 61000-6-1:2007	based on	IEC 61000-6-1:2005
DIN EN 61000-6-2:2006-03	based on	EN 61000-6-2:2005	based on	IEC 61000-6-2:2005
DIN EN 61000-6-3:2011-09	based on	EN 61000-6-3:2011-09	based on	IEC 61000-6-3:2006 + A1:2010
DIN EN 61000-6-4:2011-09	based on	EN 61000-6-4:2011-09	based on	IEC 61000-6-4:2006 + A1:2010
DIN EN 61000-3-2:2010-03	based on	EN 61000-3-2:2010-03	based on	IEC 61000-3-2:2005 + A1:2008 + A2:2009
DIN EN 61000-3-3:2014-03	based on	EN 61000-3-3:2014-03	based on	IEC 61000-3-2:2005 + A1:2008 + A2:2009
DIN EN 60335-1:2014-11	based on	EN 60335-1:2014-11	based on	IEC 60335-1:2010
DIN EN 12100:2011-03	based on	EN 12100:2011-03	based on	ISO 12100:2011-03
DIN EN 60204-1/A1	based on	EN 60204-1/A1	based on	IEC 60204-1:2005+AMD1:2008 CSV
DIN EN 55014-1:2012-05	based on	EN 55014-1:2012-05	based on	CISPR 14-1:2005 + A1:2008 + Cor.:2009 + A2:2011
DIN EN 55014-2:2016-01	based on	EN 55014-2:2016-01	based on	CISPR 14-2:2015
-	-	(EG) Nr. 2023/2006	-	-
-	-	(EG) Nr. 1935/2004	-	-
DIN EN 10088-1	-	-	-	-
DIN 18876 A1	-	-	-	-
DIN 18876 A2	-	-	-	-
DIN 18876 A3	-	-	-	-
DIN EN 50396	-	-	-	-
DIN EN 61003-2	-	-	-	-
DIN EN 61000-3-3	-	-	-	-
DIN EN 10095	-	-	-	-
DIN EN 10269	-	-	-	-
DIN EN 10302	-	-	-	-
89/109/EWG	-	-	-	-
EGV 1935/2004	-	-	-	-
80/590/EWG	-	-	-	-
DIN EN 82079-1	-	-	-	-
ProdSG	-	-	-	-
LFGB	-	-	-	-
DGUV-Regel 110-002	-	-	-	-

Tuttlingen, 2018

Andreas Schmidt  
 CEO  
 VITO AG



VITO®  
 Go Green!



made  
 in  
 Germany





## Table des matières

<b>1. Produit</b> .....	<b>2</b>
1.1 Description produit .....	2
1.2 Contenance de livraison.....	2
<b>2. Informations Légales</b> .....	<b>2</b>
<b>3. Préface</b> .....	<b>3</b>
<b>4. Consignes générales</b> .....	<b>3</b>
<b>5. Information de sécurité / Explications des symboles</b> .....	<b>3</b>
<b>6. VITO30/VITO50/VITO 80 utilisation</b> .....	<b>3</b>
6.1 Utilisation conforme .....	3
6.2 Utilisation non-conforme .....	3
<b>7. Préparation avant l'utilisation</b> .....	<b>4</b>
7.1 Consignes de sécurité .....	4
7.2 Rangement du VITO .....	4
7.3 Durée de la filtration .....	4
7.4 Vérifier les paramètres atelier.....	4
7.5 Programmation de la durée de cycle .....	4
7.6 Activer/désactiver le signal sonore (beep) et le niveau sonore (seulement VITO80) .....	4
<b>8. Processus de filtration</b> .....	<b>5</b>
8.1 Conditions .....	5
8.2 Consignes d'utilisation .....	5
8.3 Démarrer la filtration .....	5
8.4 Terminer la filtration manuellement.....	5
<b>9. Fonctions de sécurité</b> .....	<b>5</b>
9.1 Protection d'inclinaison et vibration (seulement VITO 80) .....	5
9.2 Signal sonore (seulement VITO 80) .....	5
9.3 Contrôle de température .....	5
9.4 Mémoire .....	6
<b>10. Entretien et service</b> .....	<b>6</b>
10.1 Consignes .....	6
10.2 Préparation nettoyage .....	6
10.3 Nettoyage manuel.....	6
10.4 Nettoyage en machine .....	6
<b>11. Changement du filtre à particules</b> .....	<b>6</b>
<b>12. Accessoires</b> .....	<b>7</b>
<b>13. Traitement des déchets</b> .....	<b>8</b>
13.1 Emballage.....	8
13.2 Filtres usagés.....	8
13.3 Traitement des appareils à la fin de vie .....	8
13.4 Déclaration DEEE/WEEE (Déchets d'équipement électriques et électroniques) .....	8
<b>14. Recommandations pour le stockage des filtres à particules</b> .....	<b>8</b>
<b>15. Solutions problèmes de fonctionnement</b> .....	<b>9</b>
<b>16. Données techniques</b> .....	<b>10</b>
<b>17. Déclaration de conformité</b> .....	<b>11</b>



# 1. Produit



**VITO 30**



**VITO 50**



**VITO 80**

## 1.1 Description produit

1. Voyant courant (LED rouge)
2. Voyant filtration (LED vert)
3. Bouton marche/arrêt
4. Bac d'égouttement
5. Vis à poignée étoile (sur les deux côtés)
6. Unité électrique/moteur
7. Poignées
8. Câble électrique
9. Unité de pompe/filter
10. Ouvertures ventilation
11. Protection du câble
12. Tableau de commande
13. Plaque

## Tableau de commande



## 1.2 Contenance de livraison

- Système VITO Filtre à huile de friture
- Mode d'emploi
- Carte de garantie
- Guide d'utilisation compact
- Filtres de rechange (11pcs.)
- Bac d'égouttement

## Unité de pompe – VITO 80

- deux filtre dérivation (démontable)

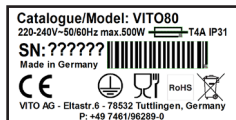
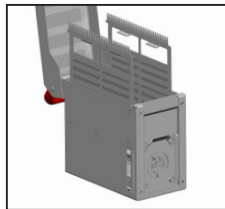

# 2. Informations Légales

## VITO AG

Eltstrasse 6  
78532 Tuttlingen (Germany)  
Phone: +49 (0) 7461 / 96289-0  
Fax: +49 (0) 7461 / 96289-12  
info@vito.ag  
www.vito.ag  
CEO:

Andreas Schmidt (MBA, Dipl.-Wirt.Ing)  
Siège principal: Tuttlingen, Germany  
Tribunal: Stuttgart HRB 750227

En cooperation avec:

University Albstadt-Sigmaringen (Germany)  
- Industrial engineering with business studies -  
Jakobstrasse 1  
72458 Albstadt (Germany)  
Copyright © VITO AG

Les droits d'auteur de ce document appartiennent à la société VITO AG. Il est interdit de copier ce document, ou une partie de celui-ci, sans autorisation écrite préalable.

### 3. Préface

Chère cliente, cher client VITO, merci d'avoir choisi ce produit de VITO AG. Lisez attentivement ce mode d'emploi pour vous familiariser avec la manipulation de votre système de micro filtration VITO, afin d'assurer une utilisation optimale et correcte. Votre revendeur et le service client sont à votre disposition pour toutes vos questions et prêt à vous aider. N'hésitez pas de nous faire part de vos commentaires et suggestions à propos des systèmes de filtration VITO et/ou ce mode d'emploi. (Veuillez vous référer aux informations de contact dans ce manuel.) Nous espérons que vous profitez pendant long temps de votre VITO et augmentez l'efficacité de votre établissement. Avec VITO vous êtes propriétaire d'un filtre de haute qualité de laquelle vous pouvez attendre une durée de vie très long et une aide efficace pour votre travail.



### 4. Consignes générales

Ce mode d'emploi contient des informations importantes sur les caractéristiques et l'utilisation du VITO. Lisez attentivement ce document avant l'utilisation de votre VITO. Conservez toujours ce mode d'emploi afin de pouvoir le consulter en cas de besoin. Le VITO est un système de filtration, conçu pour nettoyer des huiles et graisses de friture. Après la filtration, l'huile est chargée avec des particules venant des produits frits, que se carbonisent. Avec le VITO l'huile peut être purifier directement dans votre friteuse. La filtration régulière avec le VITO prolonge la durée de vie de votre huile d'un manier important. Nous recommandons une à deux filtrations par jour avec le VITO. Le filtre à particule peut être utiliser plusieurs fois. Le changement du filtre est indiqué une fois le mouvement dans le bac a diminué et peu d'huile sort des lamelles du filtre. Les filtres celluloses usés doivent être élimines selon la réglementation local.

### 5. Information de sécurité / Explication des symboles

L'utilisation incorrecte du VITO peut créer des dangers et provoquer des blessures. Le suivant devrait être observé. Des dangers possibles sont signalés par ces signes:



#### Attention

Danger de blessure en cas de non respect



#### Risque d'électrocution

En cas d'utilisation ou ouverture de l'unité électrique/ moteur



#### Risque de glissement

Notamment suite aux éclaboussures d'huile au sol



#### Caution

Conseil de sécurité important



#### Risques de brûlure

Pour l'utilisateur de VITO en cas de manipulation incorrecte



#### Instructions d'utilisation

Informations sur l'utilisation du système VITO, filtre à huile de friture.

### 6. VITO 30 / VITO 50 / VITO 80 utilisation

#### 6.1 Utilisation conforme

- Le VITO a été conçu pour une utilisation dans des cuisines professionnelles
- Suivez des instructions de sécurité! La filtration est seulement possible avec l'huile liquide
- Le VITO ne doit être utilisé que par du personnel qualifié et formé!
- Le système VITO est conçu pour un usage intermittent.

#### 6.2 Utilisation non-conforme

Le non respect des consignes dans ce mode d'emploi peut provoqué d'endommagement ou le mal fonctionnement du VITO.

- Le VITO n'est PAS approuvé pour le nettoyage/la filtration des liquides autres que les huiles ou des graisses de friture!
- NE PAS utiliser le VITO à l'extérieur! Endommagement par la pluie ou l'humidité!
- Le VITO n'est pas designé pour une usage en continu! Risque de surchauffe ou du feu!
- Ne PAS couvrir les
- ouvertures de la ventilation (10) (VITO 50 / VITO 80)
- Ne PAS toucher le câble (8) avec des mains mouillées!
- Ne PAS coincer ou plier le câble électrique (8)!
- Utilisation du VITO par des enfants est strictement interdit!
- Le VITO ne doit être utiliser que avec un branchement sur une prise de protection de class I

**Aucune responsabilité est accepté en cas d'utilisation non-conforme!**

## 7. Préparation avant l'utilisation

### 7.1 Consignes de sécurité

- Ne branchez PAS le VITO immédiatement après avoir reçu la machine, veuillez attendre pour l'acclimation. Nettoyez le VITO avant la première utilisation. (Voir chapitre 10 Entretien et service)
- Vérifiez que le voltage local est conforme avec le voltage sur l'étiquette type du VITO!
- Ne PAS laissez le câble électrique (8) en contact avec l'huile chaude!
- La température maximum ne devrait pas dépasser 175°C/350°F! (température d'huile)
- Ne PAS faire fonctionner l'unité de pompe (9) hors du bac de la friteuse!
- Faites attention aux éléments de chauffe ou sondes de température dans le bac de la friteuse!
- Pour soulever ou déplacer le VITO portez le que en utilisant des poignées noir (7)!

### 7.2 Rangement du VITO

Les poignées du bac d'égouttement (4) peuvent être monter au choix long ou court

- Placez le VITO toujours dans son bac (4) après l'usage ou pour le déplacement
- Rangez le VITO que dans son bac (4) de rangement
- Température ambiante autorisée: +10 à +35°C (50° à 95°F)

### 7.3 Durée de la filtration

Les paramètres d'atelier pour un cycle de filtration du VITO sont:

- **VITO 30:** 4,5 min, max. 3 cycles
- **VITO 50:** 4,5 min, max. 12 cycles
- **VITO 80:** 4,5 min, max. 16 cycles

Une fois atteint le nombre maximum de cycles, le VITO doit refroidir avant de continuer la filtration.

#### Phase de refroidissement

- Jusqu'à 2 heures:
  - **VITO 30**
  - **VITO 50 et VITO 80** (si débranché)
- Approximative 15 min
  - **VITO 50 et VITO 80** (si il reste branché)

Si la température du VITO est trop haute, la protection de surchauffe va s'activer (Le **VITO 80** a un signal sonore „beep“ additionnel)

- Voyant rouge (1) „Power“ clignote
- Le cycle de filtration va s'arrêter

### 7.4 Vérifier les paramètres atelier

Chaque pression du bouton marche/arrêt (3) va être confirmer par un flash du voyant courant (LED rouge) (1)

1. Appuyez sur le bouton marche/arrêt pendant 5 seconds (3)
2. Branchez le VITO
3. Appuyez le bouton marche/arrêt pendant 5 secondes (Le **VITO 80** va beeper)
4. La durée du cycle programmée est visualisé par le clignotement du voyant courant
5. Le LED rouge (1) indique 1 minute par flash  
Le LED vert (2) indique 30 secondes par flash  
Ex. 3x rouge = 3 min  
1x vert = 30 secondes  
= durée du cycle de la filtration: 3 min. 30 sec.

### 7.5 Programmation de la durée de cycle

Pour modifier la durée d'un cycle, commencez avec des manipulations du point 7.4 Vérifier les paramètres atelier, ensuite:

1. Appuyez une fois sur le bouton marche/arrêt (3) immédiatement après l'affichage de la durée du cycle.
2. Appuyez sur le bouton marche/arrêt (3) pour augmenter la durée du cycle par paliers de 30 sec. (La programmation commence à 0 sec!) (Ex. Appuyez 3x pour 1,5 min etc.)
3. Une fois la durée souhaitée atteinte, attendez que le voyant filtration (LED vert) (2) flash une fois (le VITO 80 va beeper)
4. Débranchez le câble (8)

**Le nouveau temps du cycle est sauvegardé maintenant**

### 7.6 Activer/déactiver le signal sonore (beep) et régler le niveau sonore (seulement VITO 80)

Pour régler le niveau sonore, merci de commencer avec des manipulations du point 7.4 Vérifier les paramètres atelier, ensuite:

1. Après l'affichage de la durée, attendez le voyant filtration (LED vert) (2) flash une fois (le VITO 80 va faire un „beep“ en plus)
2. Régler le signal sonorer à l'aide du bouton marche/arrêt (3)
3. Les voyants indiquent le status sélectionné:

1. LED rouge (1) = signal sonore éteint
2. LED vert (2) = moitié du volume
3. LED rouge + LED vert (1) + (2) = plein volume

Débranchez le VITO de la prise

**Les nouveaux paramètres sont sauvegardés maintenant**



## 8. Processus de Filtration

### 8.1 Conditions

VITO 30 / 50 / 80

- Insérez le filtre à particules dans l'unité pompe/filter (9) (Voir chapitre 11 Changement du filtre à particules).
- Fermez correctement le clapet
- Placez l'unité moteur (6) sur l'unité de pompe (9)
- Serrez les vis à poignée étoile

### 8.2 Consignes d'utilisation

- Le cycle de filtration peut être interrompu à tous moments en appuyant sur le bouton marche/arrêt (3).
- Ne PAS déplacez le VITO pendant la filtration
- Ne PAS utiliser le VITO dans une position inclinée
- Le voyant courant (LED rouge) (1) et le voyant filtration (LED vert) (2) sont allumés pendant le cycle de filtration.

### 8.3 Démarrez la filtration

1. Assurez vous que le filtre à particules est dans l'unité de pompe/filtration (9)
2. Sortez le VITO de son bac d'égouttement (4)
3. Placez le VITO dans le bac de la friteuse.
4. Assurez-vous d'une position stable et sure (pour des adaptateurs voir chapitre 12 Accessoires)
5. Vérifiez le niveau de l'huile  
(le niveau de l'huile doit être entre les marques MIN et MAX sur l'unité filtre (9)!)
6. Branchez le VITO:  
Voyant courant (LED rouge) (1) s'allume  
La ventilation de refroidissement démarre (VITO50/VITO80)
7. Appuyez sur le bouton marche/arrêt (3)
8. Le voyant filtration (LED vert) (2) est allumé pendant la filtration

### 8.4 Terminer la filtration manuellement

1. Appuyez sur le bouton marche/arrêt  
Le voyant filtration (LED vert) (2) s'éteint
2. Débranchez l'appareil (8): VITO 30  
Laissez le VITO50/VITO80 branchés (refroidissement)
3. Soulevez le VITO, laissez une grande partie de l'huile dans le VITO s'égoutter dans le bac pendant quelques instants
4. Placez le VITO dans son bac (4)

## 9. Fonctions de sécurité

### 9.1 Protection d'inclinaison et vibration (seulement VITO 80)

Si le VITO80 est incliné plus que 15°, bascule ou vibre trop fort à cause d'une mauvaise position ou un défaut mécanique, le système va s'arrêter. Les deux voyants commencent à clignoter et un signal sonore répétitif peut être entendu.

### 9.2 Signal sonore (seulement VITO 80)

À la fin de chaque cycle le VITO 80 va beeper pendant 5 secondes. VITO 80 va aussi mentionner un beep en cas d'erreur.

### 9.3 Contrôle de température

Si la température mesurée dans l'unité électrique est trop élevée, le VITO arrête le cycle de filtration

Le voyant power (LED rouge) (1) commence à clignoter et le modèle VITO80 envoie un son en continuité.

Le VITO doit être sortie de la friteuse pour confirmer l'erreur en appuyant sur le bouton marche/arrêt (3).

Le voyant power (LED rouge) va continuer à clignoter jusqu'à le VITO reviendra chez la température normale.

Laissez le VITO50 & VITO80 branchés au secteur. Le VITO est normalement à nouveau opérationnel après environ 15 minutes. Si le VITO est débranché, il faut environ 2,5 h afin que le VITO refroidisse.

Si le VITO ne refroidit pas pendant le temps donné, ça peut être à cause de la température ambiante ou le VITO était laissé dans la friteuse. Le VITO 80 va beeper continuellement chaque 40 secondes. Déplacez le VITO dans un endroit plus frais et rebranchez le câble pour démarrer la ventilation.

Ne **JAMAIS** placez le VITO dans une chambre froide! La condensation peut détruire l'électronique.

## 9.4 Mémoire

VITO enregistre le temps de fonctionnement et d'autres paramètres de l'utilisation. Ces valeurs peuvent être lues avec le VITO Data Reader. (Voir chapitre 12 Accessoires)

# 10. Entretien et service

## 10.1 Consignes ⚠

- Nettoyez l'unité pompe/filtre (9) à chaque changement de filtre à particules
- Nettoyez le VITO seulement s'il a refroidi
- Ne PAS utiliser des produits d'entretien abrasifs
- Ne PAS utiliser une brosse métallique ou d'autres produits similaires

## 10.2 Préparation nettoyage ⚠📖

1. Assurez-vous que le VITO a refroidi
2. Dévissez les deux vis à poignées étoilées (5).
3. Retirez l'unité électrique (6) de l'unité pompe (9)
4. Ouvrez le clapet de l'unité pompe (9)
5. Jetez le filtre à particules usagé
6. Nettoyage manuel ou en machine

## 10.3 Nettoyage manuel ⚠📖

1. Nettoyez l'unité électrique (6) seulement avec un chiffon à l'extérieur!
2. Ne JAMAIS placez l'unité électrique sous l'eau! Ceci va détruire l'électronique et le moteur!
3. Nettoyez l'unité pompe avec un produit lessive.
4. Essuyez le VITO avec un torchon.

## 10.4 Nettoyage en machine

1. Nettoyez l'unité électrique (6) seulement avec un chiffon à l'extérieur! Ne JAMAIS placez l'unité électrique (6) dans la lave-vaisselle! Ceci va détruire l'électronique et le moteur
2. Placez l'unité pompe (9) et le bac d'égouttement (4) dans la machine. Démarrez le programme de nettoyage

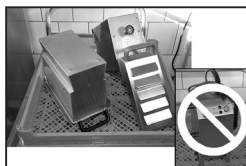

# 11. Changement du filtre à particules ⚠📖

Changez le filtre à particules seulement si nécessaire. L'intervalle de changement est déterminé par l'utilisation du VITO et la quantité des particules dans l'huile.

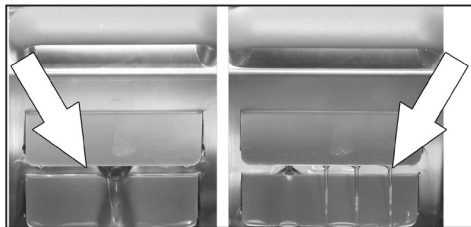

Sortie normale

Sortie faible

Veuillez faire attention à l'efficacité de la filtration et la quantité de l'huile qui sort des ouvertures. Changez le filtre à particules seulement quand vous constatez que la performance de filtration a baissé.



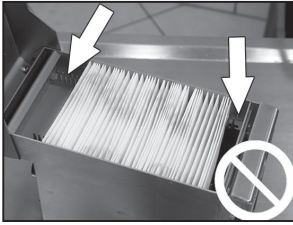

Ne pas laisser des vides entre le filtre et des bordures de l'unité pompe (9).

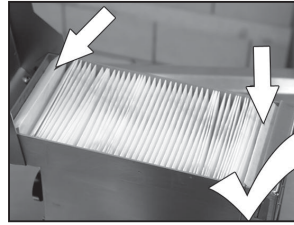

Insérez le dernier pli dans les fentes sur les deux côtés de l'unité pompe.



## 12. Accessoires

Des accessoires additionnels sont disponible pour votre VITO:



### Filtres de rechange pour VITO

Unité de vente: 1 box (100 or 50 pcs.)  
 Surface de filtration: VITO 30: 0.17 m<sup>2</sup> (1.82 ft<sup>2</sup>) / VITO 50/80: 0.26 m<sup>2</sup> (2.77 ft<sup>2</sup>)  
 Matériel: Cellulose, Viscose  
 Taille des pores: nom. 20 µm / eff. 5 µm  
 FDA conformité: oui



### VITO oiltester

Mesure des CP/TPM  
 Détermine le moment optimal pour le changement  
 Assure la meilleure qualité  
 Contrôle de température rapide



### FT 440:

Mesure des CP/TPM  
 Détermine le moment optimal pour le changement  
 Assure la meilleure qualité  
 Contrôle de température rapide



### Adaptateurs panier

Donnent au VITO des positions sécurisés dans le bac  
 Plusieurs modèles en standard et sur mesure pour tous des friteuses  
 Réduction des vibrations



### Clip-on frame:

To hang VITO in the fryer



### Fixation mur

Rangez le VITO au mur près des friteuses.



### Data Reader

Permet de lire les données d'utilisation du VITO  
 Vérifier l'utilisation du VITO selon HACCP

Vous avez besoin d'autre chose? Contactez nous pour des solutions supplémentaires. Notre service client reste à votre disposition pour toutes vos questions.

## 13. Traitement des déchets

### 13.1 Traitement d'emballage

- L'emballage doit être mis dans le circuit de recyclage du carton/papier  
**Ou**
- Conservez l'emballage soigneusement

### 13.2 Traitement des filtres usagés

Les filtres usagés doivent être traités selon le règlement régionale en vigueur

### 13.3 Traitement des appareils à la fin de vie

Si VITO arrive au bout de quelques années à sa fin de vie technique et ne peut plus être remis en état, il doit être traité comme prévu.

Ce traitement est géré par VITO AG comme déterminé par la loi

Envoyez votre VITO à:

#### VITO AG

Eltastrasse 6

78532 Tuttlingen (Germany)

Pour des questions supplémentaires, merci de contacter votre revendeur local ou le support client de VITO AG.

### 13.4 Déclaration DEEE/WEEE (Déchets d'équipement électriques et électroniques)

Afin de protéger l'environnement et comme écologiste, VITO AG vous rappelle que selon la directive de l'Union Européenne (UE) sur le traitement des „Déchets d'équipement électriques et électroniques“, Directive 2002/96/EC (transforme par ex. En droit français par décret 2005-829 le 20 juillet 2005), les produits „électriques et électroniques“ ne peuvent plus être mis dans le circuit des déchets ménagers et les constructeurs des produits concernés ont l'obligation de reprendre les produits à la fin de leurs vies opérationnelles, si l'état n'a pas prévu des circuits de collecte spécialisé. VITO AG va se mettre en conformité avec l'obligation de repris à la fin de vie des produits marqués VITO, vendus dans l'UE. Vous pouvez aussi retourner l'appareil aux points de collecte prévus par votre collectivité pour ces produits.

## 14. Recommandations pour le stockage des filtres à particules

Merci de ne pas exposer les filtres à particules à des températures extrêmes ou l'humidité élevée, comme à proximité d'un chauffage, d'une climatisation ou en plein soleil.

La chaleur ou du froid ont un impact négatif sur les caractéristiques du filtre, surtout une fois l'emballage ouvert ou enlevé.

En aucun cas des filtres ne doivent être exposés au gel, car ceci peut endommager la structure du filtre et entraîner une réduction de la fonctionnalité du filtre à particules.

- Stockez au sec avec une humidité relative de 60 -65 %
- Température ambiante 24°C +- 5°C (78°F+-40°F)
- Ne pas surcharger des palettes
- Évitez des changements brusques des températures
- Stocker dans son carton avec des sacs plastiques fermés
- Hauteur maximum des piles des cartons filtres 185cm (6 ft)

En respectant des conditions ci-dessus, les filtres peuvent être stockés jusqu'à 3 ans sans perte de fonctionnalité.

## 15. Solutions problèmes de fonctionnement

Malfunction	Possible cause	Remedial action
Voyant courant Power (LED rouge) (1) ne s'allume pas	<ul style="list-style-type: none"> <li>Le câble électrique (8) n'est pas branché</li> <li>Câble secteur (8) est défectueux</li> </ul>	<ul style="list-style-type: none"> <li>Branchez le VITO</li> <li>Merci de contacter le SAV</li> </ul>
Le VITO fait des bruits forts pendant la filtration	<ul style="list-style-type: none"> <li>Vis à poignée étoile (5) ne sont pas serrées assez</li> <li>Le rotor frotte un élément de la friteuse</li> <li>Rotor défectueux</li> </ul>	<ul style="list-style-type: none"> <li>Serrez les vis à poignée étoile (5)</li> <li>Changez la position du VITO dans le bac de la friteuse</li> <li>Merci de contacter le SAV</li> </ul>
Indicateur Power (1) clignote et fait un signal sonore beep.	<ul style="list-style-type: none"> <li>La protection surchauffe est activée</li> </ul>	<ul style="list-style-type: none"> <li>Laissez refroidir la machine</li> </ul>
Voyant Power (1) et filtration clignotent (VITO 80 beeps additionnel)	<ul style="list-style-type: none"> <li>VITO est penché plus que 15°</li> <li>Vibrations fortes</li> </ul>	<ul style="list-style-type: none"> <li>Vérifiez la position du VITO</li> <li>Vérifiez la position du VITO</li> </ul>
Le VITO ne démarre pas	<ul style="list-style-type: none"> <li>Unité électronique (6) défectueux</li> </ul>	<ul style="list-style-type: none"> <li>Merci de contacter le SAV</li> </ul>
Fusible/disjoncteur a sauté/Disjoncteur différentiel (DDR) a coupé le circuit	<ul style="list-style-type: none"> <li>Câble électrique ou autres composants électr, défectueux</li> <li>Rotor défectueux</li> <li>Circuit électrique surchargé</li> </ul>	<ul style="list-style-type: none"> <li>Changez prise/ circuit</li> <li>Merci de contacter le SAV</li> <li>Changez prise/ circuit</li> </ul>
Performance de filtration faible	<ul style="list-style-type: none"> <li>Filtre à particules rempli</li> <li>Pompe bloquée</li> <li>Moteur défectueux</li> </ul>	<ul style="list-style-type: none"> <li>Changez filtre à cellulose</li> <li>Videz l'unité pompe (9)</li> <li>Merci de contacter le SAV</li> <li>Nettoyage en profondeur</li> </ul>
L'huile gicle sur les cotés et/ou en haut de l'unité de filtre	<ul style="list-style-type: none"> <li>Filtre à particules bouché</li> <li>Trop de jeux entre filtre et unité pompe (9)</li> <li>Filtres à particules ne pas mis correctement</li> </ul>	<ul style="list-style-type: none"> <li>Changez filtre/ nettoyez unité</li> <li>Ajustez la position du filtre</li> <li>Insérez le filtre correctement</li> </ul>
LEDs flash 10 secondes après branchement	<ul style="list-style-type: none"> <li>Bouton marche/arrêt est défectueux</li> <li>Unité de commande (6) mouillée à l'intérieur</li> </ul>	<ul style="list-style-type: none"> <li>Merci de contacter le SAV</li> <li>Laissez sécher</li> </ul>

Si d'autres situations apparaissent, merci de prendre contact avec le support client ou votre revendeur local!  
 Détails de contact sur la page 2 chapitre Informations légales.



## 16. Données techniques

	VITO 30	VITO 50	VITO 80
<b>Voltage nominal en fonction du pays, voir étiquettes de type</b>	220 to 240 V ~ ±10% 50 to 60Hz 100 to 120 V ~ ±10% 50 to 60Hz	220 to 240 V ~ ±10% 50 to 60Hz 100 to 120 V ~ ±10% 50 to 60Hz	220 to 240 V ~ ±10% 50 to 60Hz 100 to 120 V ~ ±10% 50 to 60Hz
<b>Courant avec charge</b>	Approx 1,1 A à 230 V Approx 2,2 A à 115 V	Approx 1,2 A à 230 V Approx 2,4 A à 115 V	Approx 2,0 A à 230 V Approx 4,0 A à 115 V
<b>Puissance max./ nominale</b>	300 W / 253W	300 W / 276 W	500 W / 460 W
<b>Niveau bruit</b>	< 85db	< 85db	< 85db
<b>Contrôle utilisateur</b>	Bouton marche/arrêt (3)		
<b>Températures pendant l'utilisation</b>	Unité électrique/moteur (6) jusqu'à 75°C (167°F) Unité filtre / pompe (9) jusqu'à 200°C/392°F (courte durée) Unité filtre / pompe (9) jusqu'à 180°C/356°F (permanent) (Température recommandée max. de friture 175°C/347°F)		
<b>Températures de rangement</b>	10°C/50°F à max. 30°C/86°F (Avec des températures plus hautes, moins de cycles)		
<b>Poids</b>	VITO : 6,3 kg (14,2 lbs)	VITO : 7,7 kg (16,3 lbs)	VITO : 9,3kg (20.3 lbs)
<b>Acoustic signal</b>	non	non	oui
<b>Volumes particules</b>	0,9kg	1,3kg	2,5kg
<b>Application</b>	Idéal pour ex. 2 x 10l	Idéal pour ex. 4 x 10l ou 2 x 25l	Idéal pour friteuse gaz ou électrique
<b>Filtre</b>	Plis: 30 ± 3 Matériel: pulp, cellulose FDA-CFR 21	Plis: 44 ± 3 Matériel: pulp, cellulose FDA-CFR 21	Plis: 44 ± 3 Matériel: pulp, cellulose FDA-CFR 21
<b>Mode fonctionnement</b>	Fonctionnement intermittent		

### Dimensions

#### VITO 30

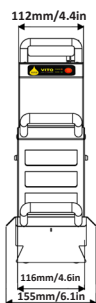
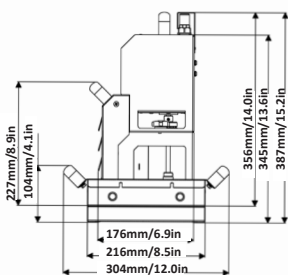

#### VITO 50

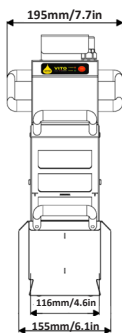
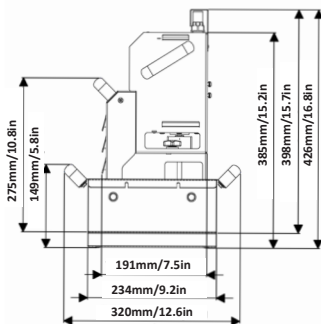

#### VITO 80

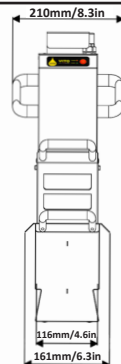
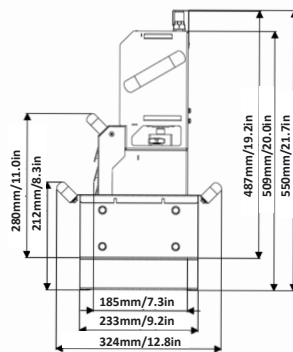

# 17. Déclaration de conformité

Edité par **VITO AG** | Eltastrasse 6 78532 Tuttlingen (Germany) | Phone:+49 (0) 7461 / 96289-0  
 Fax : +49 (0) 7461 / 96289-12 | Email: info@vito.ag - www.vito.ag  
 pour les produits **VITO 30, VITO50, VITO80 EU Patent No. 1326692 U.S. Patent No. US7.052.605.B2**



Les appareils professionnels de filtration de graisse sont produits et contrôlés d'après les normes suivantes:

For the purposes of the EU directives :

- 2006/42/EG Machinery Directive
- 2014/30/EU Electromagnetic Compatibility
- 2014/35/EU Low Voltage Directive
- 2011/65/EU Restriction of use of certain hazardous substances in electrical and electronic equipment
- 2003/10 / EC minimum requirements to protect the safety and health of workers
- 2012/19/EU Waste Electrical and Electronic Equipment

Les risques des effets physical (bruit), les machines de filtration VITO 30, VITO 50, VITO 80 conviennent au législation de l'union européenne.

- EN 61000-6-1: 2007 immunité du bruit
- EN 61000-6-2: 2005 immunité du bruit
- EN 61000-6-3: 2007 + A1: 2011 émission
- EN 61000-6-4: 2007 + A1: 2011 émission

- DIN 18876: 2018-06 Équipement de cuisine commerciale - Équipement portatif de filtration d'huile et de graisse non intégré - Exigences et essais

with German, European and International (Non-European) standards

German Standard DIN EN		European Standard EN		International Standard IEC (IEC/CISPR)
DIN EN 61000-6-1:2007-10	based on	EN 61000-6-1:2007	based on	IEC 61000-6-1:2005
DIN EN 61000-6-2:2006-03	based on	EN 61000-6-2:2005	based on	IEC 61000-6-2:2005
DIN EN 61000-6-3:2011-09	based on	EN 61000-6-3:2011-09	based on	IEC 61000-6-3:2006 + A1:2010
DIN EN 61000-6-4:2011-09	based on	EN 61000-6-4:2011-09	based on	IEC 61000-6-4:2006 + A1:2010
DIN EN 61000-3-2:2010-03	based on	EN 61000-3-2:2010-03	based on	IEC 61000-3-2:2005 + A1:2008 + A2:2009
DIN EN 61000-3-3:2014-03	based on	EN 61000-3-3:2014-03	based on	IEC 61000-3-2:2005 + A1:2008 + A2:2009
DIN EN 60335-1:2014-11	based on	EN 60335-1:2014-11	based on	IEC 60335-1:2010
DIN EN 12100:2011-03	based on	EN 12100:2011-03	based on	ISO 12100:2011-03
DIN EN 60204-1/A1	based on	EN 60204-1/A1	based on	IEC 60204-1:2005+AMD1:2008 CSV
DIN EN 55014-1:2012-05	based on	EN 55014-1:2012-05	based on	CISPR 14-1:2005 + A1:2008 + Cor.:2009 + A2:2011
DIN EN 55014-2:2016-01	based on	EN 55014-2:2016-01	based on	CISPR 14-2:2015
-	-	(EG) Nr. 2023/2006	-	-
-	-	(EG) Nr. 1935/2004	-	-
DIN EN 10088-1	-	-	-	-
DIN 18876 A1	-	-	-	-
DIN 18876 A2	-	-	-	-
DIN 18876 A3	-	-	-	-
DIN EN 50396	-	-	-	-
DIN EN 61003-2	-	-	-	-
DIN EN 61000-3-3	-	-	-	-
DIN EN 10095	-	-	-	-
DIN EN 10269	-	-	-	-
DIN EN 10302	-	-	-	-
89/109/EWG	-	-	-	-
EGV 1935/2004	-	-	-	-
80/590/EWG	-	-	-	-
DIN EN 82079-1	-	-	-	-
ProdSG	-	-	-	-
LFGB	-	-	-	-
DGUV-Regel 110-002	-	-	-	-

Tuttlingen, 2018



*(Handwritten signature)*

Andreas Schmidt  
 CEO  
 VITO AG







## 17. إعلان المطابقة

VITO AG | Eltastrasse 6 78532 Tuttlingen (Germany) | Phone: +49 (0) 7461 / 96289-0  
Fax : +49 (0) 7461 / 96289-12 | Email: info@vito.ag - www.vito.ag

براءات الاختراع في الاتحاد الأوروبي رقم 1326692 و في الولايات المتحدة الأمريكية رقم US7.052.605 عن منتجات VITO 30، VITO50، VITO80

تصنع المعدات الفنية لفلتره الزيت و الدهون -و قم تم اختبارها وفقاً للمعايير التالية لأغراض توجيهات الاتحاد الأوروبي:

- 2006/42 / أجهزة التوجيه EG
- 2014/30 / التوافق الكهرومغناطيسي EU
- 2014/35 / توجيه الجهد المنخفض EU
- 2011/65 / تقييد استخدام مواد خطرة معينة في المعدات الكهربائية والإلكترونية EU
- 2003/10 / الحد الأدنى من المتطلبات لحماية سلامة وصحة العمال EC
- 2012/19 / نفايات المعدات الكهربائية والإلكترونية EU

إلى المخاطر الناجمة عن العوامل الطبيعية (الضوضاء)، وأجهزة الفلتره تلبية صلة التشريعات موازنة لمجتمع ولاتحاد الأوروى.

- امتياز 2007 6-1-61000 EN

- امتياز 2005 6-2-61000 EN

- إصدار 2011 A1 + 2007 6-3-61000 EN

- إصدار 2011 A1 + 2007 6-4-61000 EN

- DIN 18876: 2018-06 : معدات المطابخ التجارية - معدات تنقية الزيت / المحمولة غير المتكاملة - المتطلبات والاختبارات

### مع المعايير الألمانية والأوروبية والدولية

المعايير الألمانية DIN EN	المعايير الأوروبية EN	المعايير الدولية (IEC/CISPR)
DIN EN 61000-6-1:2007-10	يستند إلى EN 61000-6-1:2007	IEC 61000-6-1:2005
DIN EN 61000-6-2:2006-03	يستند إلى EN 61000-6-2:2005	IEC 61000-6-2:2005
DIN EN 61000-6-3:2011-09	يستند إلى EN 61000-6-3:2011-09	IEC 61000-6-3:2006 + A1:2010
DIN EN 61000-6-4:2011-09	يستند إلى EN 61000-6-4:2011-09	IEC 61000-6-4:2006 + A1:2010
DIN EN 61000-3-2:2010-03	يستند إلى EN 61000-3-2:2010-03	IEC 61000-3-2:2005 + A1:2008 + A2:2009
DIN EN 61000-3-3:2014-03	يستند إلى EN 61000-3-3:2014-03	IEC 61000-3-2:2005 + A1:2008 + A2:2009
DIN EN 60335-1:2014-11	يستند إلى EN 60335-1:2014-11	IEC 60335-1:2010
DIN EN 12100:2011-03	يستند إلى EN 12100:2011-03	ISO 12100:2011-03
DIN EN 60204-1/A1	يستند إلى EN 60204-1/A1	IEC 60204-1:2005+AMD1:2008 CSV
DIN EN 55014-1:2012-05	يستند إلى EN 55014-1:2012-05	CISPR 14-1:2005 + A1:2008 + Cor. :2009 + A2:2011
DIN EN 55014-2:2016-01	يستند إلى EN 55014-2:2016-01	CISPR 14-2:2015
-	(EG) Nr. 2023/2006	-
-	(EG) Nr. 1935/2004	-
DIN EN 10088-1	-	-
DIN 18876 A1	-	-
DIN 18876 A2	-	-
DIN 18876 A3	-	-
DIN EN 50396	-	-
DIN EN 61003-2	-	-
DIN EN 61000-3-3	-	-
DIN EN 10095	-	-
DIN EN 10269	-	-
DIN EN 10302	-	-
89/109/EWG	-	-
EGV 1935/2004	-	-
80/590/EWG	-	-
DIN EN 82079-1	-	-
ProdSG	-	-
LFGB	-	-
DGUV-Regel 110-002	-	-

Tuttlingen, 2018



VITO®  
Go Green!

  
Andreas Schmidt  
الرئيس التنفيذي

VITO AG



made  
in  
Germany





VITO 80	VITO 50	VITO 30	
٢٢٠-٢٤٠ قاط ١٠٪/٥٠٪ ٦٠هرتز	٢٢٠-٢٤٠ قاط ١٠٪/٥٠٪ ٦٠هرتز	٢٢٠-٢٤٠ قاط ١٠٪/٥٠٪ ٦٠هرتز	الجهد الكهربائي
١٠٠-١٢٠ قاط ١٠٪/٥٠٪ ٦٠هرتز	١٠٠-١٢٠ قاط ١٠٪/٥٠٪ ٦٠هرتز	١٠٠-١٢٠ قاط ١٠٪/٥٠٪ ٦٠هرتز	تصنيف قوة كهرباء
تقريباً ٢ أمبير عند ٢٤٠-٢٢٠ قاط تقريباً ٤ أمبير عند ١٠٠-١٢٠ قاط	تقريباً ١,٥ أمبير عند ٢٤٠-٢٢٠ قاط تقريباً ٢,٤ أمبير عند ١٠٠-١٢٠ قاط	تقريباً ١,١ أمبير عند ٢٤٠-٢٢٠ قاط تقريباً ٢,٢ أمبير عند ١٠٠-١٢٠ قاط	القوة القصوى / القوة الاعتيادية
٣٠٠ واط / ٢٥٣ واط	٣٠٠ واط / ٢٦٠ واط	٥٠٠ واط / ٤٦٠ واط	مستوى الضوضاء
< 85db	< 85db	< 85db	تحكم المستخدم
زر التشغيل (3)			درجة حرارة التشغيل
الوحدة الكهربائية (6) الحد الأقصى ٧٥ م / ١٦٧ ف وحدة مضخة الفلتر (9) الحد الأقصى ٢٠٠ م / ٣٩٢ ف (لمدة قصيرة) وحدة مضخة الفلتر (9) الحد الأقصى ١٨٠ م / ٣٥٦ ف (دائماً) الحد الأقصى درجة الحرارة الموصى به ١٧٠ م / ٣٤٧ ف			درجة حرارة التخزين
٢٠.3 رطل	١٧ رطل	١٣.9 رطل	الوزن
٩.2 كجم / 20.3 رطل	٧.7 كجم / 17 رطل	6.3 كجم / 13.9 رطل	الإشارة الصوتية
نعم	لا	لا	قوة سحب الجسيمات
2.5 كجم / 2.1 رطل	1.3 كجم / 1.0 رطل	0.9 كجم / 0.7 رطل	التطبيق
مثالية لقلابات الغاز والكهربائية 20x4 لتر	مثالية لقلابات الغاز والكهربائية 10x 4 لتر 2x 25	مثالية لقلابات 10x 2 لتر	فلتر الجسيمات
عدد الثنيات: 30 مادة: السليلوز FDA-CFR 21	عدد الثنيات: 43 مادة: السليلوز FDA-CFR 21	عدد الثنيات: 43 مادة: السليلوز FDA-CFR 21	وضع التشغيل
العمل على فترات منقطعة			

الابعاد

VITO 80

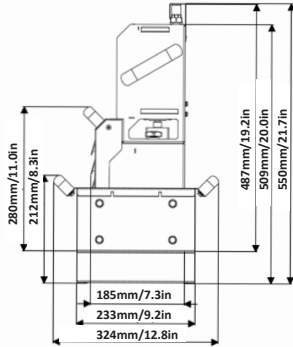

VITO 50

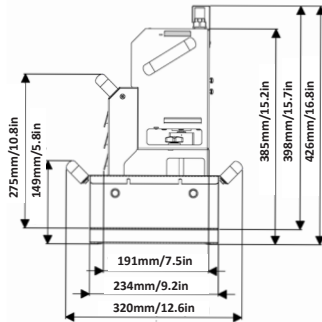

VITO 30

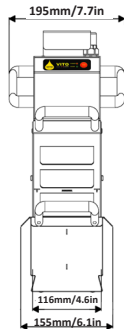
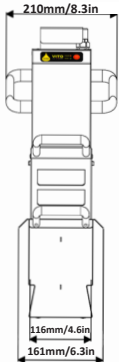
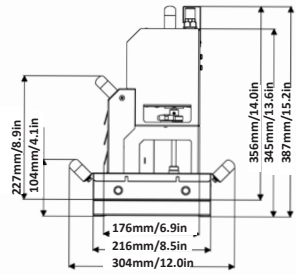

## 15. إستكشاف الأخطاء وإصلاحها

إجراءات علاجية	الأسباب المحتملة	عدم القدرة على العمل بشكل صحيح
<ul style="list-style-type: none"> <li>• قم بتوصيل VITO®</li> <li>• يرجى الاتصال بخدمة العملاء</li> </ul>	<ul style="list-style-type: none"> <li>• كابل الكهرباء (8) لم يكن متصلا</li> <li>• كابل الكهرباء (8) / الموصل يوجد به خلل</li> </ul>	<ul style="list-style-type: none"> <li>• مؤشر الطاقة (1) يبقى غير نشط</li> </ul>
<ul style="list-style-type: none"> <li>• إحكام مقابض نجم (5)</li> <li>• تغيير وضع VITO® في المقلاة</li> <li>• يرجى الاتصال بخدمة العملاء</li> </ul>	<ul style="list-style-type: none"> <li>• مقابض نجم (5) غير محكم الغلق</li> <li>• تلامس الدوار الاسطواني مع اجزاء المقلاة</li> <li>• خلل في الدوار الاسطواني</li> </ul>	<ul style="list-style-type: none"> <li>• تصدر VITO® اصوات عالية في اثناء عملية الفلترية</li> </ul>
<ul style="list-style-type: none"> <li>• دع الجهاز ليخفض الحرارة</li> </ul>	<ul style="list-style-type: none"> <li>• درجة الحرارة مرتفعة</li> </ul>	<ul style="list-style-type: none"> <li>• مؤشر الطاقة (1) يضى فلاش / أو الاشارة الصوتية تعمل</li> </ul>
<ul style="list-style-type: none"> <li>• التحقق من وضع VITO®</li> <li>• التحقق من وضع VITO®</li> <li>• خلل في الاجزاء الدورانية</li> </ul>	<ul style="list-style-type: none"> <li>• يميل VITO® أكثر من 15 درجة</li> <li>• اهتزازات قوية</li> </ul>	<ul style="list-style-type: none"> <li>• مؤشر الطاقة (1) والفلترية يضى فلاش (2)</li> <li>• بالإضافة الى صوت التنبيه وذلك مع VITO® (80 فقط)</li> </ul>
<ul style="list-style-type: none"> <li>• يرجى الاتصال بخدمة العملاء</li> </ul>	<ul style="list-style-type: none"> <li>• وحدة كهربائية (6) به خلل</li> </ul>	<ul style="list-style-type: none"> <li>• VITO لا يمكن أن تبدأ</li> </ul>
<ul style="list-style-type: none"> <li>• تغيير مصدر الطاقة، والكهرباء يرجى الاتصال بخدمة العملاء</li> <li>• تغيير مصدر الطاقة، والكهرباء و دائرة كهربائية</li> </ul>	<ul style="list-style-type: none"> <li>• حماية دائرة كهربائية أو المكونات الإلكترونية الأخرى يتم حظرها</li> <li>• خلل بالدوار الاسطواني</li> <li>• أحمال زائدة على الدائر الكهربائية</li> </ul>	<ul style="list-style-type: none"> <li>• قطع في الفيوز / قطع في الدائر (GFCI) الارضية الكهربائية</li> </ul>
<ul style="list-style-type: none"> <li>• تغيير الفلتر</li> <li>• وحدة مضخة الفلتر فارغة (9)</li> <li>• يرجى الاتصال بخدمة العملاء</li> </ul>	<ul style="list-style-type: none"> <li>• أمتلاء فلتر الجسيمات</li> <li>• انسداد في أنبوب المضخة</li> <li>• خلل في الدوار الاسطواني</li> </ul>	<ul style="list-style-type: none"> <li>• انخفاض في أداة الفلترية</li> </ul>
<ul style="list-style-type: none"> <li>• تغيير فلتر / تنظيف الوحدة</li> <li>• ضبط ختم ورقة الفلتر</li> <li>• إدراج الفلتر بشكل صحيح</li> </ul>	<ul style="list-style-type: none"> <li>• أمتلاء فلتر الجسيمات</li> <li>• مساحة كبيرة جدا بين غطاء الفلتر وحدة مضخة الفلترية (9)</li> <li>• يتم إدراج فلتر بطريقة غير صحيح</li> </ul>	<ul style="list-style-type: none"> <li>• يقع الزيت في الجانبين / على رأس</li> </ul>
<ul style="list-style-type: none"> <li>• يرجى الاتصال بخدمة العملاء</li> <li>• اتركها لتجف</li> </ul>	<ul style="list-style-type: none"> <li>• زر التشغيل (3) به خلل</li> <li>• وحدة كهربائية (6) رطبة في الداخل</li> </ul>	<ul style="list-style-type: none"> <li>• مؤشر الإضاءة يضى بعد 10 ثاوى من توصل الكهرباء</li> </ul>

إذا ظهرت عيوب أخرى، عليك الاتصال بخدمة العملاء أو بالموزع المحلي!  
تفاصيل الاتصال في الصفحة رقم 2 فصل "المعلومات القانونية".

## 13. التلخيص من النفايات

### 13.1 التلخيص من عبوة التغليف

- ينبغي إعادة تدوير عبوة التغليف أو
- الحفاظ على عبوة التغليف بعناية

### 13.2 التلخيص من الفلتر

- يجب التخلص من الفلتر المستخدمة على الطريقة الخاصة بكل بلد
- التلخيص من الجهاز

إذا بلغ جهاز VITO® إلى نهاية عمره الافتراضي يجب التخلص منها وفقاً لذلك. يتم التعامل مع هذا التصرف من قبل VITO AG وفقاً للقانون. إرسال الجهاز إلى شركة VITO® :

## VITO AG

Eltastrasse 6

78532 Tuttlingen (Germany)

لمزيد من الأسئلة يرجى الاتصال بالموزع المحلي أو خدمة العملاء VITO AG

## 13.4 بيان WEEE (Waste Electrical and Electronic Equipment)

لحماية البيئة العالمية، VITO AG تتكرم بأنها ... في إطار الاتحاد الأوروبي ("الاتحاد الأوروبي") لتوجيه نفايات المعدات الكهربائية والإلكترونية، فإن التوجيه 2012/19/EU، والتي يبدأ سريانها في 14 فبراير 2014، منتجات "المعدات الكهربائية والإلكترونية" لا يمكن التخلص منها كنفايات محلية بعد الآن، وسوف تكون ملزمة الشركات المصنعة للمعدات الإلكترونية لاستعادة هذه المنتجات في نهاية عمرها الإنتاجي. سوف تقوم VITO AG استعادة المتطلبات في نهاية دورة حياة المنتجات ذات العلامات التجارية VITO® التي تباع في الاتحاد الأوروبي. يمكنك العودة هذه المنتجات إلى نقاط التجميع المحلية.

## 14. توصيات لتخزين فلتر الجسيمات

أثناء التخزين لا تعرض فلتر الجسيمات إلى درجة حرارة عالية أو الرطوبة، على سبيل المثال بالقرب من مصدر الحرارة، وتكييف الهواء أو أشعة الشمس المباشرة. الحرارة والبرودة يكون لها تأثير سلبي على خصائص فلتر الجسيمات، وخاصة بعد إزالة أو فتح الغلاف. يجب أن لا يتعرض المرشح الجسيمات لدرجة حرارة منخفضة، وهذا يمكن أن تسبب ضرراً على البنية المجهرية للفلتر الذي ينال وظيفة فلتر الجسيمات.

- يحفظ في مخزن الجافة في نسبة رطوبة 60-65%
- يحفظ في غرفة درجة حرارتها  $5^{\circ}\text{C} \pm 24^{\circ}\text{C}$  ( $78^{\circ}\text{F} \pm 40^{\circ}\text{F}$ )
- أقصى ارتفاع للفلتر 185CM على بلتة التخزين
- تحت مراعاة الشروط المذكورة في الأعلى، وفترة التخزين تكون 3 سنوات.

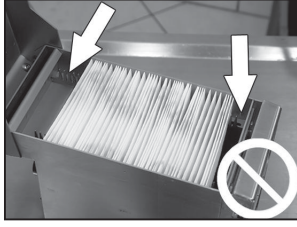

لا تترك فجوات بين الفلتر وحواف  
وحدة مضخة الفلتر (9)

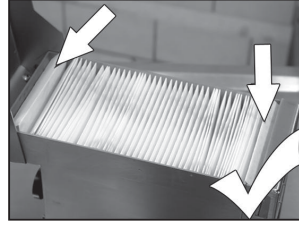

تتداخل الغطاء على كلا الجانبين من وحدة  
مضخة الفلتر (9)

## 12. الإكسسوارات

تتوفر الملحقات الإضافية VITO:

### فلتر للتغير VITO

حجم الصندوق: الصندوق (100 أو 50 قطعة).  
مساحة الفلتر: : 0.17 متر مربع (1.82 قدم مربع) / VITO  
50/80: 0.26 متر مربع (2.77 قدم مربع)  
المادة: رايون ، السليلوز  
حجم شبكة: 20 ميكرومتر / 5 ميكرومتر  
موافقة إدارة الغذاء : نعم

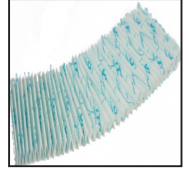

### FT 440

يتحقق من جودة الزيت  
يمنع تغيير الزيت في وقت مبكر جدا  
يضمن جودة عالية  
تحقق من درجة حرارة سريعا



### VITO oiltester

يتحقق من TPM في الزيت  
يمنع تغيير الزيت في وقت مبكر جدا  
يضمن جودة عالية  
تحقق من درجة حرارة سريعا



### clip-on frame لتعليق فينو في المقلاة



### قاعدة لحمل VITO®

يجعل VITO® في وضع آمن  
مناسب لجميع القلايات  
تقليل الاهتزاز



### حامل الحائط

تخزن VITO® بجانب القلاية



### قارئ البيانات

قراءة معلومات الاستخدام VITO®  
تحقق من استخدام VITO® وفقا لنظام تحليل المخاطر HACCP



إذا تحتاج إلى شيء آخر؟  
اتصال بنا للحصول على حلول أخرى. لدينا خدمة العملاء تساعدكم بكل سرور تجيب على كل الأسئلة.

تسجل VITO® مرات التشغيل وقيم الاستخدام. ويمكن قرا هذه القيم باستخدام VITO Data Reader. (انظر الفصل 12 الاكسسوارات)



## 10. العناية والصيانة

### 10.1 ملاحظات

- نظيف وحدة مضخة الفلتر (9) في كل مرة تقم بتغيير فلتر الجسيمات
- نظيف VITO® إذا تم تبريدها
- لا تستخدم المواد الكاشطة
- لا تستخدم فرشاة سلك أو أدوات مماثلة

### 10.2 إعداد تنظيف

1. يتم التأكد من تبريد VITO®
2. فك مقابض نجم (5) على كلا الجانبين
3. إزالة وحدة كهربائية (6) من وحدة مضخة الفلتر (9)
4. وحدة فتح مضخة الفلتر (9)
5. التخلص من فلتر الجسيمات
6. يدوي أو بماكينة التنظيف

### 10.3 التنظيف اليدوي

1. قم بنظف الوحدة الكهربائية (6) فقط بقطعة قماش مبللة
2. لا تضع VITO® تحت الماء الجاري! هذا يمكن أن يدمر الوحدة الكهربائية!
3. إذا كانت الأوساخ كثيرة قم بالتنظيف (بالغليان التدرجي) /تنظيف وحدة مضخة الفلتر (9) بالصابون السائل .
4. جفف VITO® بمششفة.

### 10.4 تنظيف الماكينة

1. قم بنظف وحدة كهربائية (6) فقط مع قطعة قماش مبللة! لا تضع وحدة الكهربائية (6) في غسالة الصحون! وهذا قد يتلف الوحدة الكهربائية
2. ضع وحدة مضخة الفلتر (9)، عليه الزيت (4) في غسالة الصحون. ابدأ برنامج التنظيف ....

## 11. تغيير فلتر الجسيمات

تغيير فلتر الجسيمات فقط إذا لزم الأمر. يتوقف تغيير الفلتر على استخدام VITO® ودرجة تلوث زيت الفلي.

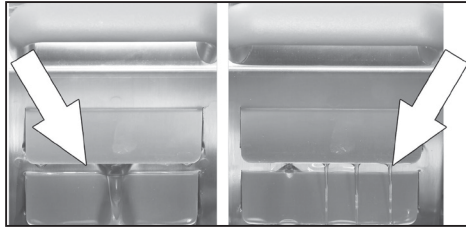

التدفق الطبيعي

انخفاض التدفق

يجب الاهتمام بكفاءة التنظيف و كمية تدفق الزيت من وحدة مضخة الفلتر. (9) تغيير فلتر الجسيمات فقط في حالة انخفاض أداء الفلتر.

- لضبط مستوى صوت التنبيه، وتبدأ بالخطوات في 7.4 التحقق من إعدادات المصنع، ثم:
1. بعد عرض الوقت دورة الانتظار ليد أخضر (2a) بضاء (80 VITO سوف تصدر إشارة صوتية) تعيين حالة صوت التنبيه باستخدام زر التشغيل (3a)
  2. توضيح المؤشرات الوضع المختارة:  
 ليد أحمر (1a) = إيقاف الصوت التنبيه  
 ليد أخضر (2a) = نصف الصوت التنبيه  
 ليد أحمر + ليد أخضر = أقصى صوت للتنبيه (1a) + (2a) فصل كابل الكهرباء (8) والآن يتم حفظ الإعدادات الجديدة.

## 8. عملية الفلتر

### 8.1 متطلبات

- 80 / 50 / 30 VITO
- إدراج فلتر الجسيمات في وحدة مضخة الفلتر (9) (انظر الفصل 11 تغيير فلتر الجسيمات).
- أقل غطاء فلتر
- ضع وحدة كهربائية (6) على وحدة مضخة الفلتر (9)
- إحكام بمقابض نجمة (5).

### 8.2 ملاحظات التشغيل

- قبل بدء استخدام VITO® يجب عليك إيقاف المقلاة.
- يمكن وقف دورة الفلتر في أي وقت عن طريق الضغط على زر التشغيل (3/3a).
- لا تحرك VITO® عندما تكن في عملية الفلتر !
- فقط استخدام VITO® في وضع مستقيم!
- مؤشر الطاقة (ليد أحمر) (1/1a) ومؤشر الترشيح (ليد أخضر) (2/2a) تضاء أثناء عملية الفلتر



### 8.3 بدء عملية الفلتر

1. يجب عليك إيقاف المقلاة
2. أخذ VITO® من علبة الزيت (4)
3. تأكد من أن فلتر الجسيمات في وحدة مضخة الفلتر (9)
4. ضع VITO® في المقلاة.
5. تأكد من وضع آمن للجهاز داخل المقلاة (حامل الأوقاس انظر الفصل 12 اكسسوارات)
6. فحص مستوى زيت الفلتر  
 (يجب أن يكون مستوى الزيت بين علامات الحد الأدنى والحد الأقصى وضعت على وحدة مضخة الفلتر (9))
7. قم بتوصيل VITO®:

- مؤشر الطاقة (ليد أحمر) (1/1a) نشط
- مروحة التبريد تعمل مع نظام التشغيل (80 VITO / 50 VITO)
- اضغط على زر التشغيل (3/3a)
- مؤشر الفلتر (ليد أخضر) (2/2a) مضاء أثناء الفلتر.



### 8.4 الانتهاء من عملية الفلتر

1. اضغط على زر التشغيل (3/3a)
2. مؤشر الفلتر (ليد أخضر) (2) تم إيقاف تشغيل
3. فصل كابل الكهرباء (8): VITO 30
4. يبقى VITO 50 / VITO 80 موصلا !
5. ارفع VITO®، السماح لتدفق الزيت مرة أخرى في المقلاة
6. ضع VITO® في علبة الزيت (4)

## 9. وظائف السلامة

### 9.1 حماية من الاهتزاز و الإمالة (VITO فقط)

إذا VITO 80 يميل أكثر من 15 درجة، وضع VITO بطريفة غير صحيحة يسبب اهتزاز قوى أو عطل ميكانيكي، فإن الجهاز سوف يتوقف .  
 المؤشرين بتداء الإضاءة وسوف تسمع صوت التنبيه .

### 9.2 إشارة الصوتية (VITO فقط)

في نهاية كل دورة تصدر VITO 80 إشارة صوتية لمدة 5 ثواني. تصدر VITO 80 إشارة صوتية أيضا في حال حدوث أي خطأ.

### 9.3 التحكم في درجة الحرارة

إذا تم تجاوز درجة حرارة والكهرباء، تتوقف VITO® الفلتر.

مؤشر الطاقة (ليد أحمر) (1/1a) يبدأ الفلاش و تصدر VITO 80 إشارة صوتية.  
 يجب أن توخذ VITO® من المقلاة لتأكيد الخطأ عن طريق الضغط على زر التشغيل (3/3a)  
 ومؤشر الطاقة (ليد أحمر) (1) يستمر في الفلاش حتى يتم تبريد VITO®.  
 ترك VITO 80 & VITO 50 متصل. VITO® إلى العمل من جديد بعد تقريبا. 15 دقيقة. يستغرق ما يصل إلى 2.5 ساعة إذا كان VITO® غير متصل  
 بالكهرباء. إذا يأخذ VITO® وقتا طويلا لتبريد درجة الحرارة بعد إيقاف تشغيل ، قد تكون درجة الحرارة المحيطة تكون مرتفعة للغاية أو قد تم ترك  
 VITO® في المقلاة. سوف تصدر VITO 80 إشارة صوتية كل 40 ثانية. اخذ VITO® إلى مكان بارد و قم بتوصيل الكهرباء مرة أخرى للسماح لمروحة  
 التبريد بالعمل.

لا تضع VITO® في غرفة تخزين باردة! وسوف تضاعف إتلاف الأجزاء الكهربائية.

## 7. الإعداد قبل الاستخدام



- 7.1 إرشادات السلامة
- لا تقم بتوصيل الجهاز VITO® عندما تحصل عليه على الفور لأول مرة بالانتظار قليلاً ثم قم بالتوصيل VITO® نظيف
- قبل بدء استخدام VITO® يجب عليك إيقاف المقلاة.
- تأكد من أن التيار الكهربائي المحلي يتوافق مع التيار الكهربائي الموضح على جهاز VITO®!
- لا تضع كابل الكهرباء في الزيت الساخن / السمن! (8)
- درجة حرارة التشغيل القصوى هي ١٧٥°م / ٣٤٧°ف! (درجة حرارة الزيت)
- لا تقم بتشغيل وحدة مضخة الفلتر (9) خارج المقلاة!
- إبلاء الاهتمام لعناصر التدفئة وشبكات أو أجهزة الاستشعار الحرارية في المقلاة!
- لرفع أو نقل VITO® عليك أن تقم برفعها من المقابض السوداء (7)!

- 7.2 تخزين VITO®
- اختياري يمكن تثبيت المقابض في علبة الزيت (4) على المدى القصير أو الجانب طويلة.
- وضع VITO® دائماً في علبة الزيت (4)، بعد الاستخدام أو النقل
- تخزن VITO® فقط في علبة الزيت (4)
- درجة الحرارة / التخزين: ١٠ + إلى ٣٥°م (٥٠ إلى ٩٥°ف)

- 7.3 مدة الفلتر
- إعدادات المصنع لدورة الواحدة للفلتر من VITO® هي
- VITO 30 : 4,5 دقائق ، كحد أقصى 3 دورات
- VITO 50 : 4,5 دقائق ، كحد أقصى. 12 دورة
- VITO 80 : 4,5 دقائق ، كحد أقصى. 12 دورة
- عند الوصول إلى الحد الأقصى لعدد دورات، يجب تبريد VITO® قبل الاستخدام للفلتر مرى اخرى .

### مدة التبريد

تصل إلى 2 ساعة:

- VITO 30
- VITO 50 و VITO 80 (إذا تم فصل كابل الكهرباء (8) )
- ما يقرب من 15 دقيقة
- VITO 50 و VITO 80 (إذا تم توصيل كابل الكهرباء (8) )
- إذا كانت درجة حرارة VITO® مرتفعة جداً، سوف يتم تفعيل الحماية من الحرارة الزائدة.
- (80 VITO® تصدر إشارة تنبيه صوتي إضافية)
- مؤشر الطاقة (ليد أحمر) (1) "الطاقة" يعطى أضاءة.
- سوف تتوقف عملية الفلتر

### 7.4 التحقق من إعدادات المصنع

- الضغط على زر التشغيل (3/3a) وسيتم التأكيد منه اضاءة مرة واحدة من مؤشر الطاقة (ليد أحمر) (1/1a)
- اضغط مع الاستمرار على زر التشغيل (3/3a)
- توصيل VITO®.
- الاستمرار على زر التشغيل (3/3a) لمدة 5 ثواني. (80 VITO سوف تصدر إشارة صوتية)
- يتم عرض برنامج دورة الزمن من خلال اضاءة المؤشرات
- ليد أحمر (1/1a) إلى 1 دقيقة للاضاءة الواحدة
- ليد أخضر (2) إلى 30 ثانية للاضاءة الواحدة
- مثلاً X4 أحمر = 4 دقائق
- X1 أخضر = 30 ثانية
- = مدة دورة الفلتر: 4 دقائق 30 ثانية.

### 7.5 برمجة الدورة الزمنية

- إعادة برنامج والدورة الزمنية، أتبع الخطوات في ( 7.4 التحقق من إعدادات المصنع)، ثم:
- 1. اضغط على زر التشغيل (3/3a) على الفور بعد أن تم عرض مدة الدورة
- 2. اضغط على زر التشغيل (3/3a) لزيادة دورة الزمنية قبل 30 ثانية. (يبدأ إعادة البرنامج إلى 0 ثانية!) (على سبيل المثال X3 لفترة 1.5 دقيقة ، الخ)
- 3. بمجرد الانتهاء تعيين دورة الزمنية المعين، انتظر ليد أخضر (2/2a) ليضئ لمرة واحدة (80 VITO سوف تصدر إشارة صوتية).
- 4. فصل كابل الكهرباء (8)
- يتم حفظ وقت دورة الجديدة الآن.

### 7.6 تفعيل / إيقاف صوت التنبيه وضبط مستوى الصوت (80 VITO فقط)

### ٣. مقدمة

عزيزي العميل VITO®. شكرا لكم لاختيار هذا المنتج من قبل شركة VITO AG. يرجى قراءة الدليل بعناية للتعرف بنفسك على كيفية التعامل مع نظام فلتر الزيت VITO® لضمان الاستخدام السليم. للرد على أسئلتكم وتقديم الدعم من قبل الموزع المحلي وخدمة العملاء.

ونحن متمنون للتعليقات واقتراحات بشأن نظام فلتر الزيت VITO®. (تجدون معلومات الاتصال في هذا الدليل)

نأمل أن تستمتع مع نظام فلتر الزيت VITO® لفترة طويلة وزيادة الكفاءة في مؤسستك. مع VITO® أنت تملك نظام فلتر الزيت عالية الجودة من الذي يمكن أن تتوقعه حياة طويلة والدعم الفعال لعملكم.

### ٤. الملاحظات العامة

هذه الإرشادات العملية تحتوي على معلومات هامة حول التعامل مع نظام فلتر الزيت VITO®. اقرأ هذه المعلومات بعناية قبل استخدام VITO®. الحفاظ على هذا الدليل للحصول على مزيد من المعلومات.

VITO® هو نظام فلتر الزيت، والمصمم لتنظيف زيت الفلتر في اسرع وقت. سوف يتلوث الزيت بالجزيئات المحترقة. مع VITO® يمكن تنظيف الزيت مباشرة في المقلاة. الفلتر مع VITO® يطبل عمر الزيت. ونحن نوصي بالفلتر مع VITO® مرة واحدة أو مرتين في اليوم.

فلتر الجسيمات VITO® يمكن استخدامها عدة مرات قبل تغيير. إذا توقف تدفق الزيت من خلال فتحات الأمامية، استبدال الفلتر. يجب التخلص من الفلاتر المستعملة وفقا للوائح المحلية.

### ٥. معلومات السلامة / تفسير الرموز

الاستعمال الخاطي مع VITO® يمكن أن يؤدي إلى مخاطر وقوع اصابات. ينبغي مراعاة ما يلي. يتم وضع علامة الأخطار المحتملة مع هذه العلامات:



#### تحذير

خطر الإصابة إذا لم يكن هذا لاحظ



#### خطر الانزلاق

إذا كان الزيت متسرب إلى الارض



#### خطر الاحتراق

استخدام VITO® بالتطبيق غير صحيح



#### خطر حدوث صدمة كهربائية

عن استعمال غير صحيح أو حالة فتح الجهاز



#### الحذر

أهم النصائح الامنية



#### تعليمات التشغيل

معلومات حول التعامل مع نظام فلتر الزيت VITO®

### ٦. استخدامات VITO 30 / VITO 50 / VITO 80

#### 6.1 مصممة للاستخدام

- VITO® مصممة للاستخدام في المطابخ التجارية
- يرجى اتباع تعليمات السلامة ! الفلتر لن تكون ممكنا إلا إذا كان الزيت ساخن.
- VITO® ينبغي أن تستخدم فقط من قبل موظفين مدربين تدريباً بشكل مناسب!
- تم تصميم نظام فلتر الزيت VITO® للعمل على فترات متقطعة

#### 6.2 عدم الاستخدام في الحالات التالية

- في حالة عدم اتباع المحتويات الموضحة في الدليل يمكن أن تؤدي إلى ضرر أو خلل في VITO®
- لم تتم الموافقة VITO® لتنظيف / الفلتر مع السوائل الأخرى غير زيت الفلتر / الدهون!
- عدم استخدام أو تخزين VITO® في خارج ! سوف تتضرر من قبل المطر أو الرطوبة!
- لم يتم تصميم VITO® للعمل المستمر! خطر ارتفاع درجة الحرارة / خطر الاحتراق!
- لا تغطي فتحات التهوية (10) (VITO 50 / VITO 80)!
- لا تلمس كابيل الكهرباء (8) بأيدي مبللة!
- لا تقطع أو تثني كابيل الكهرباء (8)!
- يمنع استخدام VITO® منعاً باتاً من قبل للأطفال!
- VITO® يجب ألا يتم تشغيلها على خط بخلاف حماية الفئة الأولى

• الشركة غير مسؤولة عن أي استخدام غير صحيح!



## 1. المنتج



VITO 80



VITO 50



VITO 30

### 1.2 محتويات مع VITO®

- نظام فلترة الزيت VITO®
- دليل المستخدم
- بطاقة الضمان
- دليل سريع
- فلاتر للتغير (11 قطعة)
- علبه الزيت

### • لوحة التحكم - VITO®



### 1.1 وصف المنتج

1. مؤشر الطاقة (إيد أحمر)
2. مؤشر الفلترة (إيد أخضر)
3. زر التشغيل
4. علبه الزيت
5. مقابض نجمة (على الجانبين)
6. الوحدة الكهربائية
7. المقابض السوداء
8. كابل الكهرباء الرئيسي
9. وحدة مضخة الفلتر
10. فتحات التهوية
11. حماية الكابل
12. لوحة التحكم
13. لوحة نوع الجهاز

### وحدة مضخة الفلتر - VITO 80

- اثنين فلتر "مجرى جانبي" (bypass فلتر) (قابل للإزالة)

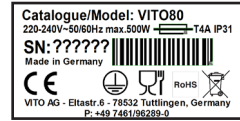
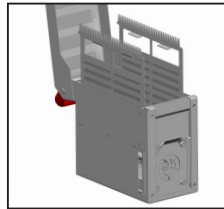

### ٢.المعلومات القانونية

بالتعاون مع:

جامعة في Albstadt-Sigmaringen (ألمانيا)  
- الهندسة الصناعية مع دراسات إدارة الأعمال -

### VITO AG

Eltastrasse 6  
78532 Tuttlingen (Germany)  
Phone: +49 (0) 7461 / 96289-0  
Fax: +49 (0) 7461 / 96289-12  
info@vito.ag  
www.vito.ag

الرئيس التنفيذي:

Andreas Schmidt (MBA, Dipl.-Wirt.Lng)  
Headquarter: Tuttlingen, Germany  
Registry court: Stuttgart HRB 750227

Jakobstrasse 1  
72458 Albstadt (Germany)

### حقوق الطبع والنشر © VITO AG

جميع الحقوق محفوظة لهذا المستند بموجب حقوق الطبع والنشر أي VITO AG. استنساخ، في جزء منه، أو ككل، دون الحصول على إذن كتابي من VITO AG محظور.

٢	١. المنتج
٢	١,١ وصف المنتج
٢	١,٢ محتويات مع VITO®
٢	٢. المعلومات القانونية
٣	٣. المقدمة
٣	٤. الملاحظات العامة
٣	٥. معلومات السلامة / تفسير الرموز
٣	٦. استخدامات VITO 30 / VITO 50 / VITO 80
٣	٦,١ أماكن الاستخدام
٣	٦,٢ عدم الاستخدام فى الحالات التالية
٤	٧. إعداد قبل الاستخدام
٤	٧,١ إرشادات السلامة
٤	٧,٢ تخزين VITO®
٤	٧,٣ مدة الفلتر
٤	٧,٤ التحقق من إعدادات المصنع
٤	٧,٥ برمجة الدورة الزمن
٤	٧,٦ تفعيل / تعطيل صوت التنبيه وضبط مستوى الصوت (80 VITO® فقط)
٥	٨. عملية الفلتر
٥	٨,١ المتطلبات
٥	٨,٢ ملاحظات التشغيل
٥	٨,٣ بدء عملية الفلتر
٥	٨,٤ الانتهاء من عملية الفلتر قبل الأوان
٥	٩. وظائف السلامة
٥	٩,١ حماية من الاهتزاز و الامالة (80 VITO فقط)
٥	٩,٢ الإشارة الصوتية (80 VITO فقط)
٥	٩,٣ التحكم فى درجة الحرارة
٦	٩,٤ الذاكرة
٦	١٠. العناية والصيانة
٦	١٠,١ ملاحظات
٦	١٠,٢ إعداد تنظيف
٦	١٠,٣ التنظيف اليدوي
٦	١٠,٤ تنظيف الالى
٦	١١. تغيير فلتر الجسيمات
٧	١٢. الاكسسوارات
٨	١٣. التخلص من النفايات
٨	١٣,١ التخلص من عبوة التغليف
٨	١٣,٢ التخلص من الفلتر الورق
٨	١٣,٣ التخلص من الجهاز
٨	١٣,٤ بيان WEEE (Waste Electrical and Electronic Equipment)
٨	١٤. توصيات لتخزين فلاتر الجسيمات
٩	١٥. إستكشاف الأخطاء وإصلاحها
١٠	١٦. البيانات الفنية
١١	١٧. إعلان المطابقة





## VITO AG

Eltastr.6, 78532 Tuttlingen - Germany  
Phone: +49 (0) 7461 / 96289-0  
Fax: +49 (0) 7461 / 96289-12  
info@vito.ag - www.vito.ag

Follow us on:



#vitofilter