

# VITO oil filter system



## VITO VS VM VL

User Manual - Bedienungsanleitung

Manual de instrucciones - Manuale d'uso

Manual do usuário - Manuel d'utilisation - دليل الاستخدام

# Inhalt

<b>1. Produkt</b> .....	<b>2</b>
1.1 Produktbeschreibung.....	2
1.2 Lieferumfang.....	2
<b>2. Rechtliche Informationen</b> .....	<b>2</b>
<b>3. Vorwort</b> .....	<b>3</b>
<b>4. Sicherheitshinweise</b> .....	<b>3</b>
4.1 Symbolerklärung.....	3
4.2 Sicherheitshinweise.....	3
4.3 Bestimmungsgemäßer Gebrauch.....	3
<b>5. Sicherheitsfunktionen</b> .....	<b>4</b>
5.1 Umkipp- und Vibrationsschutz (nur VM & VL).....	4
5.2 Akustisches Signal (nur VM & VL).....	4
5.3 Übertemperatur.....	4
<b>6. Vor Inbetriebnahme</b> .....	<b>4</b>
6.1 Filtrationsdauer.....	4
6.2 Aktive Kühlung (nur VM & VL).....	4
6.3 Überprüfung der Werkseinstellungen.....	4
6.4 Offline Programmierung.....	4
6.4.1 Filtrationsdauer anpassen.....	4
6.4.2 Akustisches Signal ein-/abschalten.....	4
6.5 Online Programmierung (nur VM & VL).....	5
6.5.1 Filtrationsdauer anpassen.....	5
6.5.2 Akustisches Signal ein-/abschalten.....	5
6.6 Internetverbindung (nur VM & VL).....	5
6.7 QR-Code.....	5
<b>7. Filtrationsvorgang</b> .....	<b>6</b>
7.1 Vorbereiten der Filtration.....	6
7.2 Filtration starten.....	6
7.3 Filtration vorzeitig abbrechen.....	6
<b>8. Aufbewahrung/Abkühlzeit</b> .....	<b>6</b>
<b>9. Partikelfilterwechsel</b> .....	<b>6</b>
<b>10. Reinigung</b> .....	<b>7</b>
10.1 Hinweise.....	7
10.2 Reinigung vorbereiten.....	7
10.3 Manuelle Reinigung.....	7
10.4 Maschinelle Reinigung.....	7
10.5 Grundreinigung.....	7
<b>11. Fehlerbehebung</b> .....	<b>8</b>
<b>12. Entsorgung</b> .....	<b>8</b>
12.1 Entsorgung der Verpackung.....	8
12.2 Entsorgung der Partikelfilter.....	8
12.3 Entsorgung der Altgeräte (Rücknahmekonzept b2b).....	9
12.4 WEEE (Waste Electrical and Electronic Equipment) Richtlinie.....	9
<b>13. Technische Daten</b> .....	<b>9</b>
<b>14. Konformitätserklärung</b> .....	<b>10</b>

# 1. Produkt

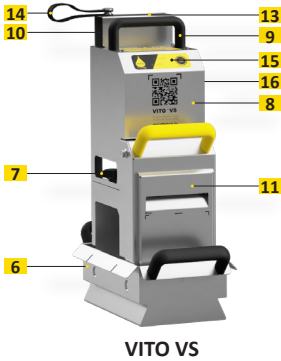

VITO VS

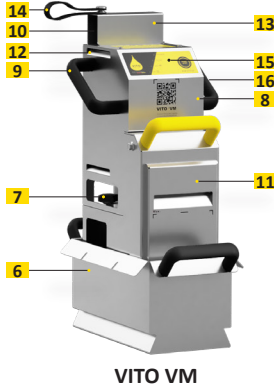

VITO VM



VITO VL

## 1.1 Produktbeschreibung

1. Poweranzeige (rote LED)
2. Filteranzeige (grüne LED)
3. WLAN-Anzeige (pinke LED) (VM & VL)
4. BT-Anzeige (blaue LED) (VM & VL)
5. Start / Stop Taster
6. Auffangwanne
7. Kreuzgriffe (2 Stk.)
8. Steuereinheit
9. Haltegriff
10. Netzkabel
11. Pump-Filtereinheit
12. Lüftungsöffnungen (VM & VL)
13. Kabelschutz
14. Kabelhalterung
15. Bedienfolie
16. Typenschild

### Bedienfolie VM & VL (15)

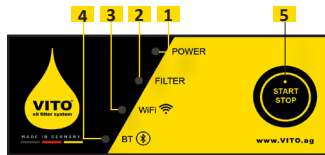

### Bedienfolie VS (15)

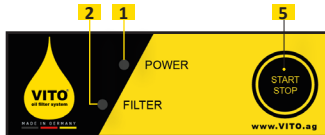

## 1.2 Lieferumfang

- VITO Frittierölerfilter
- Bedienungsanleitung
- Kurzanleitung
- Partikelfilter (11 Stk.)  
(einer bereits einglegt)
- Auffangwanne

## Typenschild (16)



# 2. Rechtliche Informationen

## VITO AG

Eltastrasse 6  
78532 Tuttlingen (Deutschland)  
Tel.: +49 (0) 7461 / 96289-0  
Fax: +49 (0) 7461 / 96289-12  
info@vito.ag  
www.vito.ag

### CEO:

Andreas Schmidt (MBA, Dipl.-Wirt.Ing)  
Hauptsitz: Tuttlingen, Deutschland  
Reg. Gericht: Stuttgart HRB-750227

In Kooperation mit:  
Hochschule Albstadt-Sigmaringen  
- Wirtschaftsingenieurwesen -  
Jakobstrasse 1  
72458 Albstadt (Deutschland)  
Copyright © VITO AG  
Alle Rechte vorbehalten

Dieses Dokument unterliegt dem Urheberrecht der Firma VITO AG.  
Ohne vorherige schriftliche Genehmigung der Firma VITO AG darf das  
Dokument, oder Teile davon weder vervielfältigt, noch in Widerspruch  
zu deren berechtigten Interessen verwendet werden.  
Änderungen im Sinne des technischen Fortschritts sind vorbehalten.

### 3. Vorwort

Sehr geehrter VITO Kunde,

Vielen Dank, dass Sie sich für ein Produkt aus dem Hause VITO AG entschieden haben.

Bitte lesen Sie das Benutzerhandbuch aufmerksam durch, um einen sicheren Einsatz und ein optimales Filtrationsergebnis zu erreichen.

Bei Fragen steht Ihnen Ihr Händler oder der Kundenservice gerne zur Verfügung. Wir sind dankbar für Anregungen und Vorschläge zum VITO Frittierölfiter und/oder zur Bedienungsanleitung (siehe hierzu Kontaktinformationen unter Kapitel 2 Rechtliche Informationen). Wir hoffen, dass Sie lange Zeit viel Freude an Ihrem VITO Frittierölfiter haben und die Effizienz in Ihrem Betrieb steigern.

Mit VITO sind Sie im Besitz eines hochwertigen Frittierölfiltrationssystems von dem Sie eine lange Produktlebensdauer und effiziente Unterstützung bei Ihrer Arbeit erwarten können.

### 4. Sicherheitshinweise

#### 4.1 Symbolerklärung

Eine fehlerhafte Bedienung des VITO kann zu Gefahren und Verletzungen führen. Folgendes sollte beachtet werden.

Mögliche Gefahren sind mit diesen Symbolen markiert:



**Warnung**  
Verletzungsgefahr bei Nichtbeachtung



**Stromschlaggefahr**  
durch fehlerhafte Handhabung oder Öffnen des Gehäuses



**Rutschgefahr**  
Verunreinigung auf dem Boden möglich



**Vorsicht**  
wichtiger Sicherheitshinweis



**Verbrennungsgefahr**  
durch fehlerhafte Bedienung von VITO



**Bedienungshinweis**  
Informationen zur Bedienung von VITO

#### 4.2 Sicherheitshinweise

- VITO ist NICHT für die Filtration von anderen Flüssigkeiten als Frittieröl zugelassen.
- Benutzen oder lagern Sie VITO NICHT im Freien! Beschädigung durch Regen oder Feuchtigkeit.
- VITO ist NICHT für den Dauerbetrieb ausgelegt! (Überhitzungs-/Brandgefahr)
- Kindern ist der Gebrauch von VITO strengstens untersagt!
- Lüftungsöffnungen (12) nicht abdecken!
- Das Netzkabel (10) und Steuereinheit (8) NICHT mit nassen Händen anfassen!
- Das Netzkabel (10) NICHT einklemmen oder knicken!
- Das Netzkabel (10) NICHT in Kontakt mit heißem Öl oder sonstigen heißen Gegenständen bringen.
- VITO darf nur an Schutzklasse I Verbindungen betrieben werden (mit Schutzleiterkontakt).
- Vor Erstgebrauch VITO reinigen (siehe Kapitel 10 Reinigung).
- Die örtliche Netzspannung muss mit der Spannung auf dem Typenschild (16) übereinstimmen.
- Die maximale Betriebstemperatur beträgt 200°C (empfohlene Frittieretemperatur 175°C).
- Pump-Filtereinheit (11) NICHT trocken laufen lassen!
- Auf Heizstäbe, Gitter oder Thermofühler der Fritteuse achten!
- VITO nur an den schwarzen Haltegriffen (9) tragen!
- VITO NICHT schräg stehend betreiben!
- VITO NICHT während der Filtration bewegen!

#### 4.3 Bestimmungsgemäßer Gebrauch

- VITO ist für den kommerziellen Einsatz in der Gastronomie konzipiert.
- Beachten Sie die Sicherheitshinweise. Die Filtration ist nur möglich, wenn das Öl flüssig ist.
- VITO sollte nur von entsprechend geschultem Personal verwendet werden.
- VITO ist für den Aussetzbetrieb ausgelegt.

**Bei unsachgemäßem Gebrauch wird keine Haftung übernommen!** 

## 5. Sicherheitsfunktionen

### 5.1 Umkip- und Vibrationsschutz (nur VM & VL)

Wird VITO um mehr als 17° geneigt platziert, kippt oder vibriert auf Grund eines Defekts oder einer falschen Platzierung zu stark, so schaltet VITO die Filtration sofort ab. Die Poweranzeige (1) und die Filteranzeige (2) blinken und ein sich wiederholendes akustisches Signal ertönt.

### 5.2 Akustisches Signal (nur VM & VL)

Nach dem Hochfahren ertönt ein kurzer Signalton. VITO ist dann einsatzbereit. Am Ende jedes Filtrationszyklus ertönt ein 5 Sekunden langes akustisches Signal. Das akustische Signal kann deaktiviert werden (siehe Kapitel 6 Vor Inbetriebnahme).

### 5.3 Übertemperatur

Bei Überhitzung (Steuereinheit >75°C) stoppt VITO den Filtrationsvorgang.

Die Poweranzeige (1) blinkt und VITO gibt ein akustisches Signal aus.

VITO aus der Fritteuse nehmen und ordnungsgemäß lagern (siehe Kapitel 8 Aufbewahrung/Abkühlzeit).

## 6. Vor Inbetriebnahme

### 6.1 Filtrationsdauer

Die Werkseinstellung der Filtrationszeit sind **4,5 min**.

**VM & VL:** Es sind **max. 16 Zyklen** direkt nacheinander möglich.

**VS:** Es sind **max. 3 Zyklen** direkt nacheinander möglich.

### 6.2 Aktive Kühlung (nur VM & VL)

VITO besitzt eine aktive Kühlung. Die aktive Kühlung ist temperaturabhängig und schält sich selbstständig ein. Nach dem Hochfahren wird ein Funktionscheck durchgeführt.

### 6.3 Überprüfung der Werkseinstellungen

1. Start / Stop Taster (5) drücken und halten.
2. Netzkabel (10) in Steckdose einstecken. Währenddessen weiterhin den Start / Stop Taster (5) gedrückt halten.
3. Start / Stop Taster (5) für weitere 5 Sekunden halten.
4. Start / Stop Taster (5) loslassen.
5. Die programmierte Zykluszeit wird durch Blinken der Anzeigen dargestellt.
6. Die Poweranzeige (1) zeigt 1 Minute pro Blinken.
7. Die Filteranzeige (2) zeigt 30 Sekunden pro Blinken.  
z.B.: 4x rot = 4 min.  
1x grün = 30 sek. -> Zykluszeit: 4 min. 30 sek.

### 6.4 Offline Programmierung

VITO kann direkt über den Start / Stop Taster (5) programmiert werden.

#### 6.4.1 Filtrationsdauer anpassen

Um die Zykluszeit neu einzustellen, den Schritten in Kapitel 6.3 Überprüfung der Werkseinstellungen folgen, dann:

1. Start / Stop Taster (5) sofort drücken, nachdem die Zykluszeit angezeigt wurde.
2. Start / Stop Taster (5) drücken, um die Zykluszeit um 30 Sekunden zu verlängern (startet bei 0 sek.)  
(z.B. 3x drücken für 1 min 30 sek. etc.)
3. Wenn die gewünschte Zykluszeit eingestellt ist, warten bis die Filteranzeige (2) kurz aufleuchtet und ein Signalton ertönt.
4. Netzkabel (10) ausstecken.

#### 6.4.2 Akustisches Signal ein/-abschalten

Um die Lautstärke des Signals einzustellen, den Anweisungen in Kapitel 6.3 Überprüfung der Werkseinstellungen folgen, dann:

1. Warten bis die Filteranzeige (2) kurz aufleuchtet und ein kurzes akustisches Signal ertönt.
2. Start / Stop Taster (5) drücken um das Signal einzustellen.  
Die Anzeigen stellen den Status dar:  
Poweranzeige (1) = Ton aus  
Poweranzeige (1) + Filteranzeige (2) = Ton an
3. Wenn die gewünschte Einstellung getroffen wurde, warten bis die Filteranzeige (2) kurz aufleuchtet und ein Signalton ertönt.
4. Netzkabel (10) ausstecken.

## 6.5 Online Programmierung (nur VM & VL)

VITO bietet die Option an, die Filtrationszeit, das akustische Signal und die Internetverbindung online mit einem Smartphone, Tablet oder PC einzurichten.

1. VITO einstecken. Poweranzeige (1) leuchtet.
2. WLAN Einstellungen Ihres Gerätes (Tablet, Smartphone oder PC) öffnen.
3. Nach dem Netzwerk "VITO Config + Seriennummer" suchen. Die Seriennummer (SN) finden Sie auf dem Typenschild (16) des VITO.
4. Mit dem Netzwerk verbinden.
5. Passwort: **12345789** eingeben. WLAN-Anzeige (3) blinkt.
6. Webbrowser öffnen.
7. IP-Adresse 10.10.10.10 im Adressfeld eingeben.
8. VITO Tropfen anklicken.
9. Mit folgenden Daten anmelden:  
Benutzername: **user**  
Passwort: **Vito2k18**
10. Gegebenenfalls Sprache durch klicken auf EN, DE, usw. ändern.

### 6.5.1 Filtrationsdauer anpassen

Um die Filtrationsdauer einzustellen, den Anweisungen des Kapitel 6.5 Online Programmierung folgen, dann:

1. Wählen Sie die gewünschte Filtrationsdauer aus.
2. Klicken Sie auf "Speichern". Filteranzeige (2) leuchtet kurz auf und ein Signalton ertönt.

### 6.5.2 Akustisches Signal ein-/abschalten

Um die Lautstärke des Signals einzustellen, den Anweisungen des Kapitels 6.5 Online Programmierung folgen, dann:

1. Wählen Sie unter dem Menüpunkt "Summer" ob dieser ein- oder abgeschaltet sein soll. Filteranzeige (2) leuchtet kurz auf und ein akustisches Signal ertönt.

## 6.6 Internetverbindung (nur VM & VL)

Um VITOconnect im vollen Umfang nutzen zu können benötigt VITO eine Internetverbindung. Hierzu benötigen Sie ein ausreichend starkes 2.4GHz WLAN. Um VITO in ihr Netzwerk einzubinden, den Anweisungen in Kapitel 6.5 Online Programmierung folgen, dann:

1. "WLAN Konfiguration" anklicken.
2. Netzwerk auswählen.
3. Netzwerkpasswort eingeben. (Sollten Sie kein Netzwerkpasswort haben, so lassen Sie dieses Feld frei).
4. Netzwerkpasswort kontrollieren, indem Sie auf "Passwort anzeigen" klicken.
5. Auf "Speichern" klicken. VITO überprüft nun die Netzwerk-/ Internetverbindung.

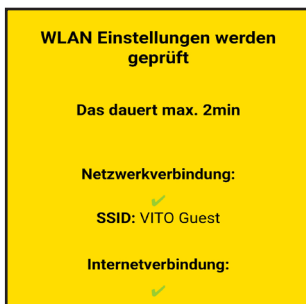

Erfolgreich verbunden.

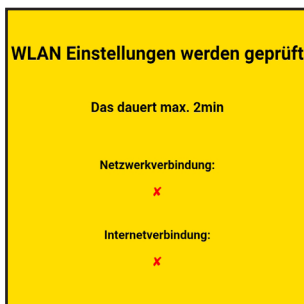

Nicht verbunden. Netzwerk und Passwort überprüfen.

VITO erfasst und sendet nur Nutzungsdaten. Es werden keine personenbezogene Daten erhoben oder gesendet. Auf <https://connect.vito.ag/> erhalten Sie eine Online-Übersicht über die Nutzungsdaten, Services und Updates.

## 6.7 QR-Code

QR-Code auf der Steuereinheit (8) scannen um einfach auf eine Website mit nützlichen Informationen und zahlreichen Tipps über ihren VITO zu gelangen. Unter anderem finden Sie dort die aktuellste Version dieser Bedienungsanleitung.

## 7. Filtrationsvorgang

### 7.1 Vorbereiten der Filtration

1. Nehmen Sie VITO aus der Auffangwanne (6).
2. Partikelfilter in die Pump-Filtereinheit (11) einlegen (siehe Kapitel 9 Partikelfilterwechsel).
3. Filterdeckel schließen. Filterdeckel unten in die Pump-Filtereinheit (11) einrasten.
4. Steuereinheit (8) auf die Pump-Filtereinheit (11) setzen.
5. Darauf achten, dass kein Spalt zwischen der Steuereinheit (8) und der Pump-Filtereinheit (11) vorhanden ist. Dies deutet drauf hin, dass der Filterdeckel nicht ordnungsgemäß geschlossen und eingerastet wurde.
6. Kreuzgriffe (7) anziehen (beidseitig).

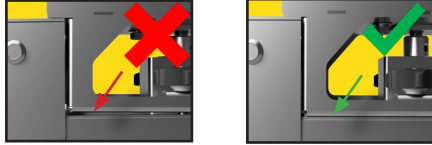

Zwischen der Steuereinheit (8) und der Pump-Filtereinheit (11) darf kein Spalt vorhanden sein.

### 7.2 Filtration starten

1. VITO in die Fritteuse stellen.
2. Festen Stand sicherstellen.
3. Frittierölpegel prüfen (MIN und MAX Markierung beachten)
4. Netzkabel (10) einstecken.  
Poweranzeige (1) leuchtet.
5. Start / Stop Taster (5) betätigen.  
Filteranzeige (2) leuchtet während der Filtration.

### 7.3 Filtration vorzeitig abbrechen

1. Start / Stop Taster (5) betätigen.  
Filteranzeige (2) erlischt.
2. VITO anheben und Restöl in die Fritteuse fließen lassen.
3. VITO wie in Kapitel 8 Aufbewahrung/Abkühlzeit beschrieben lagern.

## 8. Aufbewahrung/Abkühlzeit

- VITO nach Gebrauch oder zum Transport in die Auffangwanne (6) stellen.
- Zulässige Lagerungstemperatur **+10°C bis +30°C**.

#### Abkühlphasen:

- **VL, VM & VS:** Bis zu 2,5 Stunden wenn Netzkabel (10) ausgesteckt ist.
- **VL & VM:** Bei eingestecktem Netzkabel (10) ca. 15min (siehe 6.2 Aktive Kühlung).

## 9. Partikelfilterwechsel

Partikelfilter nach Bedarf wechseln. Der Wechselzyklus richtet sich nach dem Gebrauch von VITO und dem Verschmutzungsgrad des Frittieröls. Es können bis zu max. 10 Filtrationen mit einem Partikelfilter erreicht werden.

Lassen Sie keine Lücken zwischen dem Filter und den Kanten der Pump-Filtereinheit (11).

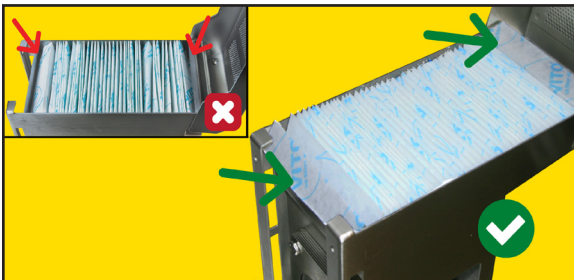

Lassen Sie die letzte Falte auf beiden Seiten der Pump-Filtereinheit (11) überlappen.

## 10. Reinigung

### 10.1 Hinweise

- Pump-Filtereinheit (11) bei jedem Wechsel des Partikelfilters reinigen.
- Reinigen Sie VITO nur im kalten Zustand.
- Benutzen Sie KEINE Scheuermittel.
- Benutzen Sie KEINE Drahtbürste oder Ähnliches.

### 10.2 Reinigung vorbereiten

1. Sicherstellen, dass VITO abgekühlt ist.
2. Kreuzgriffe (7) lösen (beidseitig).
3. Steuereinheit (8) von der Pump-Filtereinheit (11) nehmen.
4. Filterdeckel der Pump-Filtereinheit (11) öffnen.
5. Partikelfilter entsorgen (siehe Kapitel 12.2 Entsorgung der Filter).
6. Manuelle oder maschinelle Reinigung.

### 10.3 Manuelle Reinigung

1. Steuereinheit (8) mit einem feuchten Tuch reinigen!  
KEIN fließendes Wasser! Das beschädigt die Steuereinheit!
2. Pump-Filtereinheit (11) und Auffangwanne (6) abbrausen und/oder einweichen.
3. VITO abtrocknen.

### 10.4 Maschinelle Reinigung

1. Steuereinheit (8) nur mit einem feuchten Tuch reinigen! Die Steuereinheit (8) NIE in die Spülmaschine geben! Das beschädigt das Gerät.
2. Pump-Filtereinheit (11) und Auffangwanne (6) in die Spülmaschine geben. **Tipp:** Filterdeckel nicht ganz öffnen. So kann das Wasser besser zirkulieren.
3. Reinigungsprogramm starten.

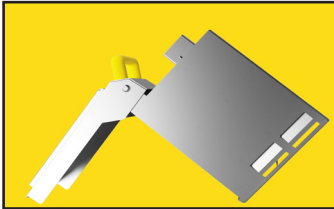

Filterdeckel nicht ganz öffnen.

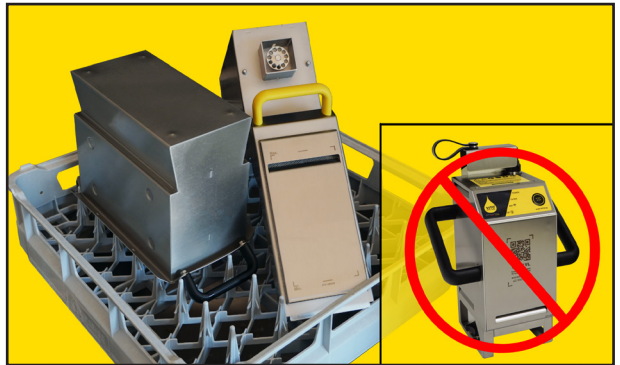

Nur Pump-Filtereinheit (11) und Auffangwanne (6) in die Spülmaschine geben.

### 10.5 Grundreinigung

Bei starker Verschmutzung der Pump-Filtereinheit (11): Reinigung mit Seifenlauge oder Fritteusenreiniger. Eine regelmäßige Grundreinigung ist zu empfehlen.

## 11. Fehlerbehebung

Funktionsstörung	Mögliche Ursache	Abhilfe
Poweranzeige (rote LED) (1) bleibt inaktiv	<ul style="list-style-type: none"> <li>• Netzkabel (10) nicht eingesteckt</li> <li>• Netzkabel (10) defekt</li> <li>• Gerät defekt</li> </ul>	<ul style="list-style-type: none"> <li>• Stecken Sie VITO ein</li> <li>• Bitte Service kontaktieren</li> <li>• Bitte Service kontaktieren</li> </ul>
VITO ist sehr laut im Betrieb	<ul style="list-style-type: none"> <li>• Kreuzgriffe (7) sind lose</li> <li>• Rotor defekt</li> <li>• Rotor streift an Fritteusenteilen</li> </ul>	<ul style="list-style-type: none"> <li>• Kreuzgriffe (7) festdrehen</li> <li>• Bitte Service kontaktieren</li> <li>• Position von VITO in der Fritteuse ändern</li> </ul>
Poweranzeige (rote LED) (1) blinkt + akustisches Signal (VM & VL)	<ul style="list-style-type: none"> <li>• Übertemperatur</li> </ul>	<ul style="list-style-type: none"> <li>• VITO abkühlen lassen</li> <li>• VITO an einen kühlen Platz stellen</li> </ul>
Poweranzeige (rote LED) (1) und Filteranzeige (grüne LED) (2) blinken und ein akustisches Signal ertönt	<ul style="list-style-type: none"> <li>• VITO steht mehr als 17° schräg</li> <li>• Starke Vibrationen</li> <li>• Filterdeckel nicht eingerastet</li> </ul>	<ul style="list-style-type: none"> <li>• Position von VITO in der Fritteuse überprüfen</li> <li>• Bitte Service kontaktieren</li> <li>• Beschädigte, rotierende Teile</li> <li>• Filterdeckel einrasten</li> </ul>
VITO startet nicht	<ul style="list-style-type: none"> <li>• Steuereinheit (8) defekt</li> </ul>	<ul style="list-style-type: none"> <li>• Bitte Service kontaktieren</li> </ul>
Netzsicherung / FI-Schutzschalter löst aus	<ul style="list-style-type: none"> <li>• Netzkabel (10) oder andere elektrische Komponenten defekt</li> <li>• Rotor defekt / blockiert</li> <li>• Stromkreis überlastet</li> </ul>	<ul style="list-style-type: none"> <li>• Bitte Service kontaktieren</li> <li>• Bitte Service kontaktieren</li> <li>• Steckdose/Stromkreis wechseln</li> </ul>
Geringe Filterleistung	<ul style="list-style-type: none"> <li>• Partikelfilter voll</li> <li>• Pump-Filtereinheit (11) verstopft</li> <li>• Partikelfilter nicht richtig eingelegt</li> <li>• Motor defekt</li> </ul>	<ul style="list-style-type: none"> <li>• Partikelfilter wechseln</li> <li>• Pump-Filtereinheit (11) leeren</li> <li>• Grundreinigung bei starker Verschmutzung</li> <li>• Filter wie beschrieben einlegen</li> <li>• Bitte Service kontaktieren</li> </ul>
Öl spritzt seitlich und/oder hinten aus der Pump-Filtereinheit (11)	<ul style="list-style-type: none"> <li>• Partikelfilter verstopft</li> <li>• Zu viel Spiel zwischen Filterdeckel und Pump-Filtereinheit (11)</li> <li>• Filter nicht überlappend eingelegt</li> </ul>	<ul style="list-style-type: none"> <li>• Partikelfilter wechseln</li> <li>• Bitte Service kontaktieren</li> <li>• Filter wie beschrieben einlegen</li> </ul>
Power- und Filteranzeige (1 & 2) blinken 10 Sekunden nach dem Einstecken + Signalton (VM & VL)	<ul style="list-style-type: none"> <li>• Start / Stop Taster (5) defekt</li> <li>• Steuereinheit (8) innen nass</li> </ul>	<ul style="list-style-type: none"> <li>• Bitte Service kontaktieren</li> <li>• Bitte trocken lassen</li> </ul>
Internetverbindung kann nicht hergestellt werden	<ul style="list-style-type: none"> <li>• Falsches Netzwerk gewählt</li> <li>• Falsches Passwort eingegeben</li> <li>• WLAN Signal zu schwach</li> </ul>	<ul style="list-style-type: none"> <li>• Richtiges Netzwerk wählen</li> <li>• Richtiges Passwort eingeben</li> <li>• WLAN Signal verstärken</li> <li>• Router näher an VITO platzieren</li> </ul>
“10.10.10.10“- Website wird nicht richtig dargestellt	<ul style="list-style-type: none"> <li>• Veraltete Website im Cache</li> <li>• Nicht mit VITO verbunden</li> </ul>	<ul style="list-style-type: none"> <li>• Cache löschen</li> <li>• Browserdaten löschen</li> <li>• Mit VITO verbinden (siehe Kapitel 6.5)</li> </ul>
Spalt zwischen Steuereinheit (8) und Pump-Filtereinheit (11)	<ul style="list-style-type: none"> <li>• Filterdeckel nicht ordnungsgemäß geschlossen</li> <li>• Filterdeckel oder Pump-Filtereinheit verbogen</li> </ul>	<ul style="list-style-type: none"> <li>• Filterdeckel ordnungsgemäß schließen und in der Pump-Filtereinheit einrasten</li> <li>• Bitte Service kontaktieren</li> </ul>

Sollten Sie hier nicht aufgeführte Störungen feststellen, wenden Sie sich bitte an die VITO Kundenbetreuung oder Ihren Händler! Kontaktdaten finden sie unter Kapitel 2. Rechtliche Hinweise.

## 12. Entsorgung

### 12.1 Entsorgung der Verpackung

- Die Verpackung recyceln oder
- bewahren Sie die Verpackung auf.

### 12.2 Entsorgung der Partikelfilter

- Gebrauchte Partikelfilter nach den örtlichen Vorgaben entsorgen.

### 12.3 Entsorgung der Altgeräte (Rücknahmekonzept b2b)

Alle Kunden der VITO AG können sich jederzeit an uns wenden, um bei Bedarf Altgeräte zurückzugeben. Dies geschieht in der Regel, wenn Geräte und/oder elektronische Platinen defekt sind bzw. wenn Geräte gegen eine neuere Gerätegeneration ausgetauscht werden. Die Geräte werden bei uns entsprechend demontiert und die getrennten Rohstoffe wieder in den Umweltkreis zurückgeführt. Alle elektronischen Komponenten werden über unsere bei ear® (Stiftung elektro-altgeräte register®) angegebenen Entsorgungsstellen abgegeben und über die jährliche Mitteilung an ear® nachgewiesen.

Senden Sie hierzu VITO an:

#### VITO AG

Elastrasse 6  
78532 Tuttlingen (Deutschland)

Für weitere Fragen kontaktieren Sie bitte Ihren lokalen Händler oder den VITO AG Kundendienst.

### 12.4 WEEE (Waste Electrical and Electronic Equipment) Richtlinie

Werfen Sie Elektrowerkzeuge nicht in den Hausmüll! Gemäß der europäischen Richtlinie 2012/19/EU über Elektro- und Elektronikaltgeräte und Ihrer Umsetzung in nationales Recht müssen nicht mehr gebrauchsfähige Elektrowerkzeuge getrennt gesammelt und einer umweltgerechten Wiederverwertung zugeführt werden. Hersteller dieser Geräte sind dazu verpflichtet, nicht mehr gebrauchsfähige Produkte zurückzunehmen. Die VITO AG hält sich an die Vorschrift, nicht mehr gebrauchsfähige VITO - Markenprodukte, die in die EU verkauft wurden, zurückzunehmen. Sie können diese Produkte bei örtlichen Sammelstellen abgeben.

## 13. Technische Daten

	VITO VS	VITO VM	VITO VL
<b>Nennspannung Landesspezifisch (siehe Typenschild)</b>	220 - 240 V ~ ±10% 50 - 60 Hz 100 - 120 V ~ ±10% 50 - 60 Hz		
<b>Stromaufnahme Nennbetrieb</b>	ca. 1,1 A bei 230 V ca. 2,2 A bei 115 V	ca. 1,2 A bei 230 V ca. 2,4 A bei 115 V	ca. 2,0 A bei 230 V ca. 4,0 A bei 115 V
<b>Max. Leistung</b>	300 W	300 W	500 W
<b>Geräuschentwicklung</b>	<85 db		
<b>Benutzersteuerung</b>	Start / Stop Taster (5)		
<b>Betriebstemperaturen</b>	Steuereinheit (8) max. 75°C - Pump-Filtereinheit (11) max. 200°C (empf. Frittiertemperatur max. 175°C)		
<b>Lagerungstemperaturen</b>	+10°C bis +30°C		
<b>Gewicht</b>	7.6 kg (mit Auffangwanne) 6.7 kg (ohne Auffangwanne)	8.9 kg (mit Auffangwanne) 7.7 kg (ohne Auffangwanne)	10.5 kg (mit Auffangwanne) 8.8 kg (ohne Auffangwanne)
<b>Akustisches Signal</b>	nein	ja	
<b>Netzwerkverbindung</b>	nein	WLAN 2.4GHz	
<b>Partikelaufnahme</b>	ca. 0,8 kg* (0,9 l)	ca. 1,3 kg* (1,7 l)	ca. 2,5 kg* (3 l)
<b>Partikelfilter</b>	Zellstoff FDA-CFR 21		
<b>Betriebsart</b>	Aussetzbetrieb		

\*Standard Paniermehl

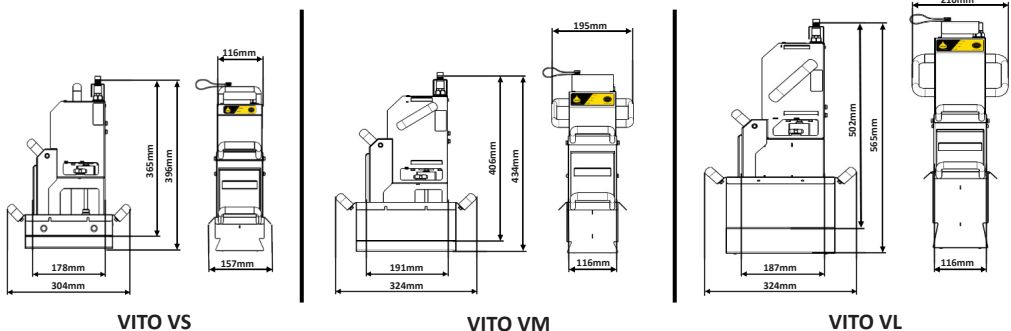

# 14. Konformitätserklärung

Ausgestellt von VITO AG | Eltastrasse 6 78532 Tuttlingen (Germany) | Tel. : +49 (0) 7461 / 96289-0  
 Fax : +49 (0) 7461 / 96289-12 | Email: info@vito.ag

Für das Produkt VITO VS, VM & VL: EU Patent Nr. 4266963B1 / U.S. Patent Nr. US20240082759A1

Die Profi-Frittierölfiltrationssysteme werden nach folgenden Normen hergestellt und geprüft:

Im Sinne der EU Richtlinien :

- 2006/42/EG Maschinenrichtlinie
- 2014/30/EU Elektromagnetische Verträglichkeit
- 2014/35/EU Niederspannungsrichtlinie
- 2011/65/EU RoHS - Richtlinie (Restriction of certain Hazardous Substances)
- 2003/10/EC Mindestvorschriften zum Schutz von Sicherheit und Gesundheit der Arbeitnehmer
- 2012/19/EU Richtlinie für Elektro- und Elektronik-Altgeräte
- 2014/53/EU Funkanlagenrichtlinie (nur VM & VL)

- EN 61000-6-1: 2019 Immunität
- EN 61000-6-2: 2019 Immunität
- EN 61000-6-3: 2022 Emission
- EN 61000-6-4: 2020 Emission

- DIN 18876:2018-06: Großküchengeräte - Tragbare nicht integrierte Öl-/Fett-Filtrationsgeräte - Anforderungen und Prüfung

mit Deutschen, Europäischen und Internationalen (Nicht- Europäischen) Standards

Deutscher Standard DIN EN		Europäischer Standard EN		Internationaler Standard IEC (IEC/CISPR)
DIN EN 61000-6-1:2019-11	basiert auf	EN 61000-6-1:2019	basiert auf	IEC 61000-6-1:2016
DIN EN 61000-6-2:2019-11	basiert auf	EN 61000-6-2:2019	basiert auf	IEC 61000-6-2:2016
DIN EN 61000-6-3:2022-06	basiert auf	EN 61000-6-3:2022	basiert auf	IEC 61000-6-3:2020
DIN EN 61000-6-4:2020-09	basiert auf	EN 61000-6-4:2019	basiert auf	IEC 61000-6-4:2018
DIN EN 61000-3-2:2023-10	basiert auf	EN 61000-3-2:2023	basiert auf	IEC 61000-3-2:2018 + A1:2020 + ISH1:2021
DIN EN 61000-3-3:2023-02	basiert auf	EN 61000-3-3:2023	basiert auf	IEC 61000-3-3:2013 + A1:2017 + A2:2021 + A2:2021/COR1:2022
DIN EN 60335-1:2024-07	basiert auf	EN 60335-1:2024	basiert auf	IEC 60335-1:2010, modifiziert + COR1:2010 + COR2:2011 + A1:2013, modifiziert + A1:2013/COR1:2014 + A2:2016 + A2:2016/COR1:2016
DIN EN 60204-1:2019-06	basiert auf	EN 60204-1:2019	basiert auf	IEC 60204-1:2016, modifiziert
DIN EN 55014-1:2022-12	basiert auf	EN 55014-1:2022	basiert auf	CISPR 14-1:2020
DIN EN 55014-2:2022-10	basiert auf	EN 55014-2:2022	basiert auf	CISPR 14-2:2020
-	-	VO (EG) Nr. 2023/2006	-	-
EGV 1907/2006	-	VO (EG) Nr. 1907/2006	-	-
EGV 1935/2004	-	VO (EG) Nr. 1935/2004	-	-
-	-	VO (EU) Nr. 10/2011	-	-
DIN EN 10088-1:2024-04	-	EN 10088:2024-04	-	-
DIN 18876:2018-06	-	-	-	-
DIN EN 50396:2006-07	basiert auf	EN 50396:2006	-	-
DIN EN 61003-2:2017-06	basiert auf	EN 61003-2:2017	basiert auf	IEC 61003-2:2016
DIN EN 10095:2018-12	basiert auf	EN 10095:2018	-	-
DIN EN 10269:2014-02	basiert auf	EN 10269:2014	-	-
DIN EN 10302:2008-06	basiert auf	EN 10302:2008	-	-
DIN EN 82079-1:2020	basiert auf	EN 82079-1:2021	basiert auf	IEC 82079-1:2019
ProdSG	basiert auf	2001/95/EG	-	-
LFGB	-	-	-	-
DGUV-rule 110-001	-	-	-	-
Nur für VM & VL:	-	-	-	-
DIN EN 62368-1:2025-01	basiert auf	EN 62368-1:2025	basiert auf	IEC 62368-1:2025
DIN EN 300 328:2019-10	-	EN 300 328:2019	-	-
DIN EN 301 489-1:2020-06	-	EN 301 489-1:2019	-	-
DIN EN 301 489-17:2021-03	-	EN 301 489-17:2020	-	-
DIN EN 55032:2022-08	basiert auf	EN 55032:2022	basiert auf	CISPR 32:2015 + COR1:2016 + A1:2019
DIN EN 55035:2018-04	basiert auf	EN 55035:2017	basiert auf	CISPR 35:2016, modifiziert

Tuttlingen, 2025



Andreas Schmidt  
 CEO  
 VITO AG





Manufacturer

**VITO AG**

Eltastr.6, 78532 Tuttlingen

P: +49 (0) 7461 / 96289-0

F: +49 (0) 7461 / 96289-12

info@vito.ag

www.vito.ag

VITO® is a registered trademark  
of VITO AG, Germany.

Follow us on:



#vitofilter